

# TOSHIBA

Leading Innovation >>>

*SMART MANAGER WITH DATA ANALYZER*

## Manuale dell'utente

---

Nome dei modelli:

---

**BMS-SM1280ETLE**

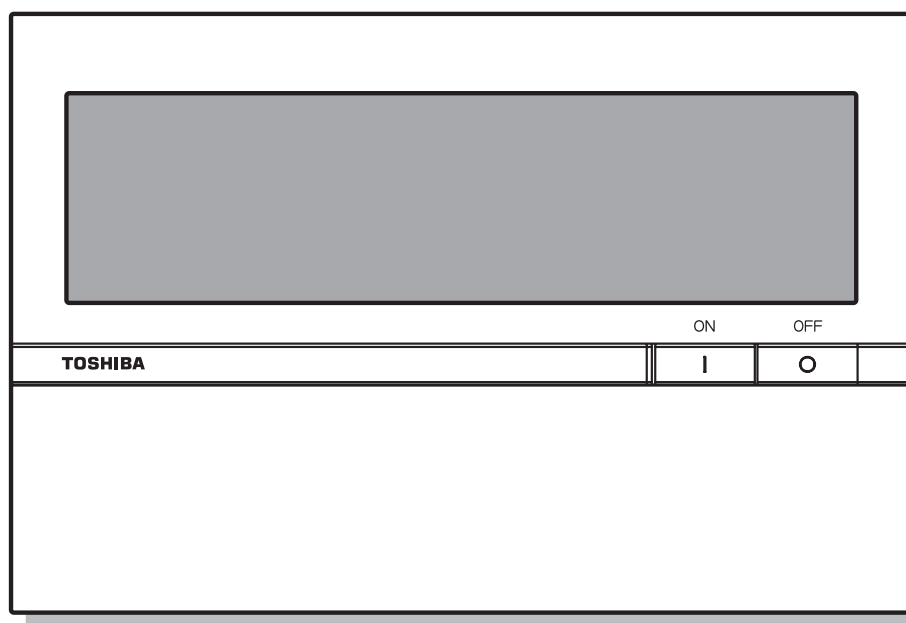

- 
- Conservare queste istruzioni!
- 

**ITALIANO**

Grazie per aver acquistato TOSHIBA Smart Manager.  
In questo manuale viene illustrato come utilizzare l'unità principale dello Smart Manager. Per l'uso dello Smart Manager WEB TYPE, vedere il manuale dell'utilizzatore.



## Indice

---





<b>1</b>	<b>Precauzioni per la sicurezza</b> .....	<b>3</b>
<b>2</b>	<b>Caratteristiche</b> .....	<b>4</b>
<b>3</b>	<b>Configurazione del sistema</b> .....	<b>5</b>
<b>4</b>	<b>Istruzioni per l'uso</b> .....	<b>6</b>
<b>5</b>	<b>Funzionamento di gruppo</b> .....	<b>10</b>
<b>6</b>	<b>Operazione di zona e simultanea</b> .....	<b>11</b>

# 1 Precauzioni per la sicurezza



- Il prodotto e il presente manuale vengono forniti con importanti informazioni di sicurezza volte a garantire il corretto utilizzo e a proteggere l'utente e altri soggetti dai pericoli e le apparecchiature dai danni. Prima di leggere il testo, accertarsi di comprendere i seguenti dettagli (descrizioni e simboli grafici) e di rispettare le precauzioni.
- Conservare il manuale per futuro riferimento.

Indicazione	Significato delle indicazioni
 <b>AVVERTENZA</b>	Questa dicitura indica che il mancato rispetto delle istruzioni di avvertenza può provocare gravi lesioni (*1) fisiche o rotture di beni materiali, se il prodotto viene utilizzato in modo errato.
 <b>ATTENZIONE</b>	Questa dicitura indica che il mancato rispetto delle istruzioni di attenzione può provocare gravi lesioni fisiche (*2) o danni materiali (*3), se il prodotto viene utilizzato in modo errato.

- \*1: Per gravi lesioni fisiche si intendono la perdita della vista, ferite, ustioni, scariche elettriche, fratture ossee, intossicazione e altre lesioni che possono avere effetti a lungo termine e richiedere la degenza in ospedale o cure prolungate.
- \*2: Per lesioni fisiche si intendono ferite, ustioni, scariche elettriche e altre lesioni che non richiedono la degenza in ospedale né cure prolungate.
- \*3: Per danni ai beni materiali si intendono danni a edifici, beni presenti all'interno delle abitazioni e lesioni ad animali domestici.

Simboli	Significato dei simboli
	“  ” indica un divieto. L'oggetto del divieto è indicato nell'immagine o nel testo presente all'interno o accanto al simbolo grafico.
	“  ” indica un'azione che deve essere obbligatoriamente eseguita. I contenuti reali dell'obbligo sono indicati da un'immagine o dal testo posto dall'interno o vicino al simbolo grafico.

## **AVVERTENZA**

	<ul style="list-style-type: none"> <li>• <b>Solo un installatore qualificato o un tecnico dell'assistenza qualificato sono autorizzati a svolgere operazioni di installazione.</b> L'installazione richiede competenze specialistiche. Se l'installazione viene svolta da una persona non qualificata, si possono verificare scosse elettriche o un incendio.</li> <li>• <b>Se si verificano anomalie (odore di bruciato), spegnere l'apparecchiatura e disattivare l'interruttore di circuito. In caso contrario, si potrebbero causare scosse elettriche o un incendio. Per far riparare il prodotto, consultare il rivenditore.</b></li> </ul>
	<ul style="list-style-type: none"> <li>• <b>Non smontare, modificare, riparare o spostare personalmente il prodotto.</b> Queste operazioni possono causare incendi e scariche elettriche o procurare lesioni. Rivolgersi a un installatore qualificato o al personale di assistenza qualificato per eseguire qualsiasi riparazione o per spostare il prodotto.</li> </ul>

## **ATTENZIONE**

	<ul style="list-style-type: none"> <li>• <b>Non toccare i pulsanti con le mani umide.</b> Ciò potrebbe infatti divenire causa di scossa elettrica.</li> </ul>
---	---

## 2 Caratteristiche

Utilizzando Smart Manager, è possibile controllare fino a 128 gruppi di condizionatori d'aria per linea, zona o gruppo, nonché avviarli/arrestarli e modificarne le impostazioni da una postazione centrale. Smart Manager mostra anche lo stato e le impostazioni dei condizionatori d'aria.

Linea	Due linee, la linea 1 e la linea 2, possono essere collegate allo Smart Manager per comunicare con i condizionatori d'aria. Smart Manager può gestire contemporaneamente tutti i condizionatori d'aria di una stessa linea.
Zona	Nel modo di impostazione delle zone, è possibile definire zone raggruppando i condizionatori d'aria. È possibile definire fino a 64 zone (dalla zona 1 alla 64). Smart Manager può gestire contemporaneamente tutti i condizionatori d'aria in una zona. (Per l'impostazione delle zone, consultare il Manuale d'installazione.)

Nome della parte		Controller centrale	Unità di alimentazione
Nome del modello		BMS-SM1280ETLE	
Alimentazione elettrica		Utilizzare gruppi di cavi elettrici.	220 - 240 VAC, 50/60 Hz
Consumo di energia			7W
Numero unità collegabile	Unità interna	Fino a 128 unità (Linea 1: fino a 64 unità, Linea 2: fino a 64 unità)	—
	Interfaccia di monitoraggio energetico	Fino a 4 unità.	—
	Interfaccia relé input/output digitale	Fino a 4 unità	—
Temperatura d'uso e umidità		0 °C - 40 °C, dal 10 al 90%RH (non condensante)	
Dimensioni		120 (H) x 180 (L) x 64 (P) mm	114 (H) x 177 (L) x 50 (P) mm
Misure		0,8 kg	0,9 kg

### ■ Dimensioni esterne

#### Controller centrale

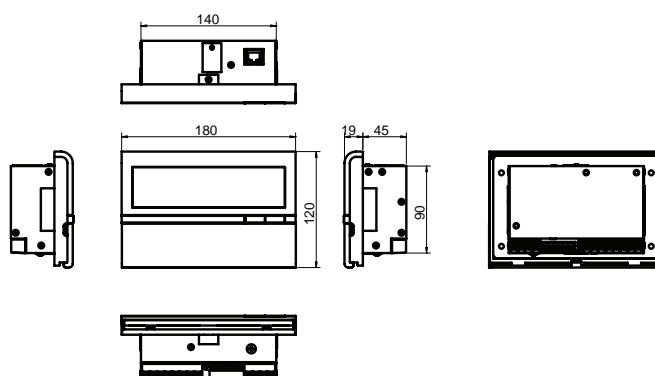

#### Unità di alimentazione

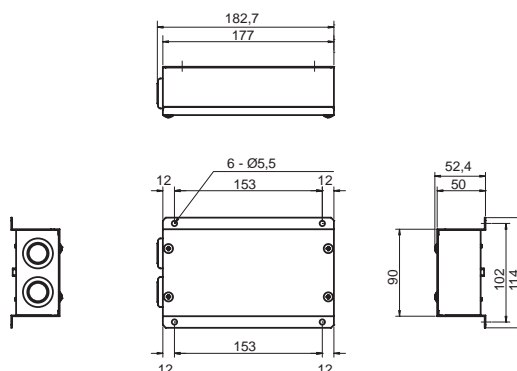

# 3 Configurazione del sistema

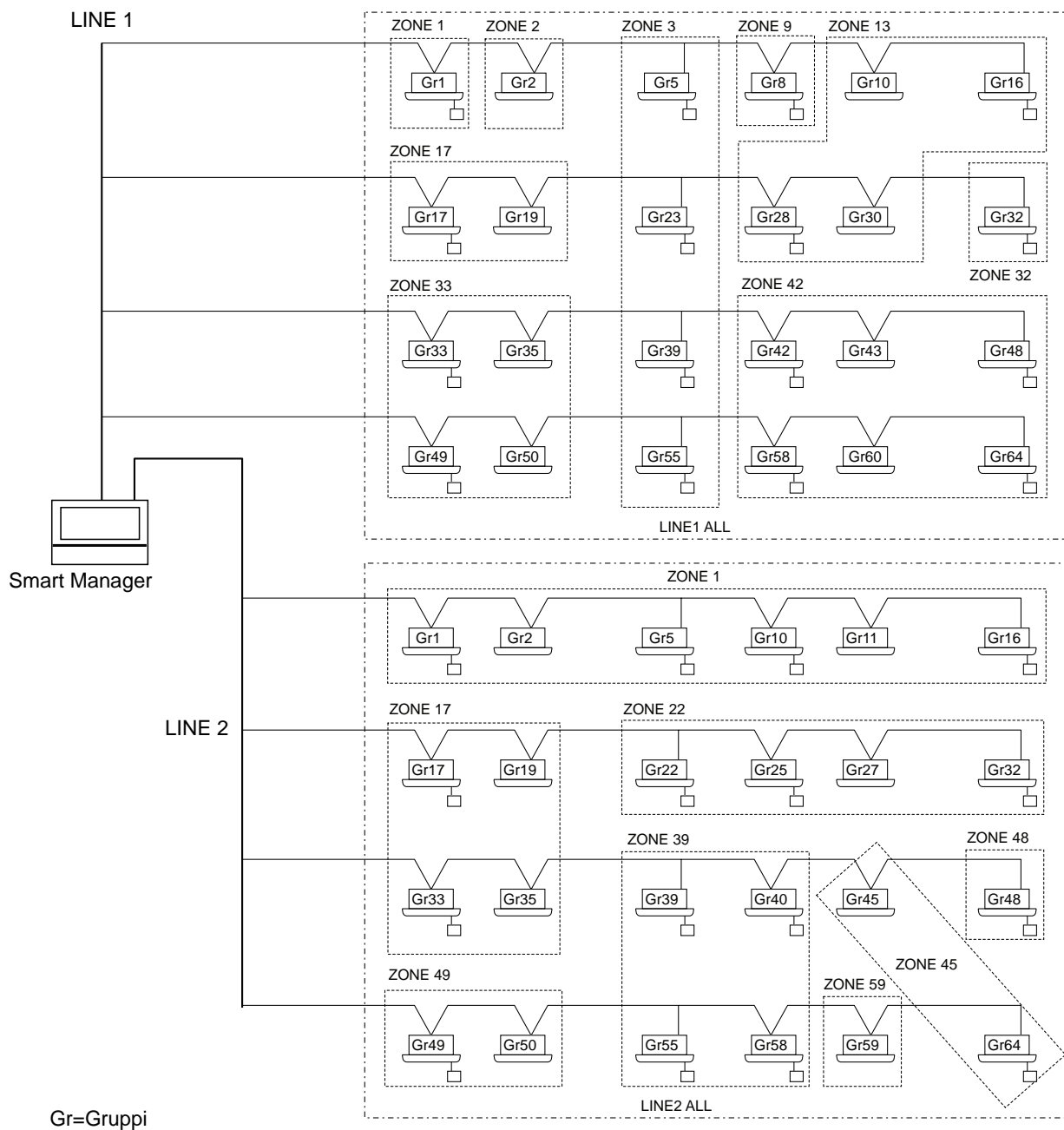

\* È possibile gestire fino a 64 zone e 64 gruppi per linea.  
(Smart Manager controlla 2 linee, 128 zone e 128 gruppi in totale.)

\* I gruppi che possono essere registrati in ciascuna zona devono rispettare le seguenti condizioni.









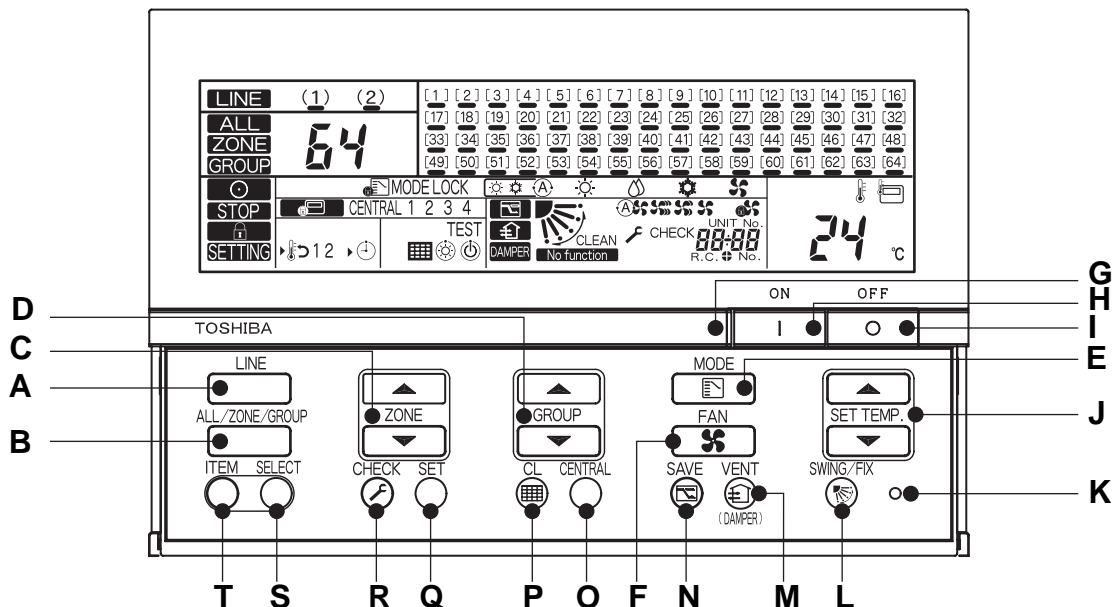







1. I gruppi sono collegati alla stessa linea.
2. I gruppi rientrano nella gamma di numero del gruppo quando è utilizzata la selezione del gruppo di controllo.



\* Nella selezione del gruppo di controllo, il Smart Manager visualizza soltanto i condizionatori d'aria che rientrano nella gamma del numero di gruppo impostato. (Per ulteriori informazioni, consultare il Manuale d'installazione.)

# 4 Istruzioni per l'uso

## ■ Funzione dei pulsanti



<b>A: Pulsante LINE</b> 	Inserimento linea 1 (display 1) e linea 2 (display 2)
<b>B: Pulsante ALL/ZONE/GROUP</b> 	Inserimento ALL, ZONE, e GROUP. <b>ALL</b> : Selezione contemporanea di tutti i gruppi sulla linea selezionata. <b>ZONE</b> : Selezione di tutti i gruppi nell'area specificata. <b>GROUP</b> : Selezione di un gruppo. <ul style="list-style-type: none"> <li>• Il gruppo da 1 a 64 collegato alla stessa linea può configurare le zone.</li> <li>• Gruppi collegati a linee diverse non possono essere specificati per la stessa area.</li> <li>• Questo telecomando può controllare fino a 2 linee, 128 zone e 128 gruppi.</li> </ul>
<b>C: Pulsante ZONE</b> 	<ul style="list-style-type: none"> <li>▲ : Incremento del numero della zona.</li> <li>▼ : Decremento del numero della zona.</li> </ul> * Vi sono fino a 64 zone per linea (128 gruppi in totale).
<b>D: Pulsante GROUP</b> 	<ul style="list-style-type: none"> <li>▲ : Incremento del numero del gruppo.</li> <li>▼ : Decremento del numero del gruppo.</li> </ul> * Vi sono fino a 64 gruppi per linea (128 gruppi in totale).
<b>E: Pulsante MODE</b> 	Inserimento della modalità operativa. (* Le modalità operative selezionabili variano a seconda dei modelli.) AUTO:  Inserimento automatico della funzione di riscaldamento e di raffreddamento, alternativamente. HEAT:  Esecuzione della funzione di riscaldamento. DRY:  Esecuzione della funzione di deumidificazione. COOL:  Esecuzione della funzione di raffreddamento. FAN:  Esecuzione della funzione FAN. * Quando è  MODE LOCK acceso, la modalità operativa è fissata su COOL o HEAT dal sistema di telecomando.
<b>F: Pulsante FAN</b> 	Inserimento del volume d'aria. (* I livelli di volume d'aria selezionabili dipendono dai modelli.) AUTO:  Il volume d'aria è inserito automaticamente dall'unità interna. HEAT:  Volume d'aria grande (velocità ventola: Alta) MED.:  Volume d'aria medio (velocità ventola: Media) LOW:  Volume d'aria piccolo (velocità ventola: Bassa) * Quando è visualizzato  , il volume d'aria è fisso e non può essere selezionato.

<b>G: Indicatore di funzionamento</b>	Indica lo stato di funzionamento del gruppo selezionato. OFF: Il gruppo selezionato non è in funzione. ON: Il gruppo selezionato è in funzione. Lampeggia: quando si verifica un errore o è attivato il dispositivo di protezione
<b>H: Pulsante ON</b> 	Avvio dell'operazione.
<b>I: Pulsante OFF</b> 	Interruzione dell'operazione.
<b>J: Pulsante SET TEMP.</b> 	<input type="checkbox"/> ▲ Aumento della temperatura impostata. <input type="checkbox"/> ▼ Riduzione della temperatura impostata.
<b>K: Pulsante RESET</b>	Utilizzato per resettare le impostazioni. (Non utilizzare normalmente questo pulsante.)
<b>L: Pulsante SWING/FIX</b> 	Inserimento della modalità oscillazione automatica e della direzione feritoie quando non è usato il telecomando. * Questo pulsante è disattivato in modalità ALL o ZONE.
<b>M: Pulsante VENT</b> 	Utilizzato quanto è collegata una ventola disponibile in commercio. Premendo questo pulsante si avvia o si arresta la ventola collegata. Quando è avviato o interrotto il funzionamento dei climatizzatori, anche la ventola viene contemporaneamente azionata in modo corrispondente. (Mentre la ventola è in funzione, sul display è visualizzato  .) * Se <b>No function</b> appare sul display quando si preme il pulsante VENT, non è collegata alcuna ventola. * Questo pulsante è utilizzato per azionare e arrestare la serranda quando è collegato un ventilatore per lo scambio termico.
<b>N: Pulsante SAVE</b> 	Porta il climatizzatore in modalità risparmio energetico. * Quando <b>No function</b> appare sul display, la modalità di risparmio energetico non è disponibile per il condizionatore d'aria.
<b>O: Pulsante CENTRAL</b> 	Passaggio da CENTRAL 1 a CENTRAL 4 in modo di controllo centralizzato. Nessuna indicazione: Il controllo centralizzato è disattivato (funzionamento singolo) * Questo pulsante è disattivato in modalità telecomando. Individuale: È possibile il controllo attraverso il telecomando. CENTRAL 1: Disattivazione dell'operazione avvio/arresto utilizzando il telecomando. CENTRAL 2: Disattivazione dell'operazione avvio/arresto, commutazione modo e impostazione temperatura utilizzando il telecomando. CENTRAL 3: Disattivazione della commutazione modo e impostazione temperatura utilizzando il telecomando. CENTRAL 4: Disattivazione dell'operazione commutazione modo utilizzando il telecomando.
<b>P: Pulsante CL</b> 	Cancellazione del simbolo filtro sul display. Questo pulsante è anche utilizzato per le impostazioni iniziali.
<b>Q: Pulsante SET</b> 	Utilizzato per operazioni di manutenzione o speciali. (Non utilizzare normalmente questo pulsante.)
<b>R: Pulsante CHECK</b> 	
<b>S: Pulsante ITEM</b> 	Utilizzato per attivare/disattivare le impostazioni per l'operazione Indietro* e Timer.  : Selezione di una funzione da impostare in sequenza. (La funzione selezionata e il simbolo ► sono accesi.)
<b>T: Pulsante SELECT</b> 	 : Attivazione o disattivazione della funzione selezionata. * Le funzioni selezionabili possono variare a seconda dei modelli.









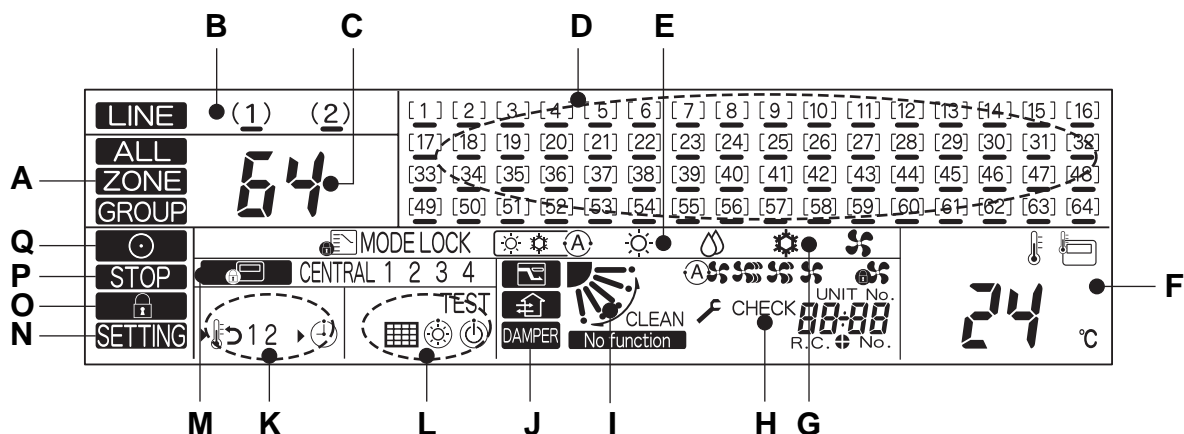





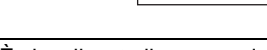











\* **[Operazione Indietro]**

L'operazione Indietro è una funzione che permette di far tornare la temperatura sul valore impostato entro un determinato intervallo di tempo se sul telecomando è impostata una temperatura inferiore a quella impostata (per il raffreddamento) o superiore a quella impostata (per il riscaldamento). (Per ulteriori informazioni, consultare il Manuale d'installazione.)























\* Per maggiori dettagli sul modo di risparmio energetico, consultare il manuale dell'utilizzatore del condizionatore d'aria.

## ■ Indicazioni sul pannello LCD



<b>A: ALL/ZONE/GROUP</b>	Viene visualizzato <b>ALL</b> , <b>ZONE</b> o <b>GROUP</b> .
<b>B: Numero linea</b>	<p>                      Quando è selezionata una linea, il simbolo ( ) sul numero della linea selezionata lampeggia.                 </p> <p>                      Il numero si illumina quando viene rilevata un'unità controllabile sulla linea.                 </p> <p>                      Quando sono selezionate sia la linea 1, sia la linea 2, è visualizzata la linea del simbolo ( ) lampeggiante.                 </p> <p>                      La sottolineatura si accende quando vi è almeno uno dei climatizzatori in funzione sulla linea.                 </p> <p>                      La sottolineatura lampeggia quando si presenta un allarme.                 </p>
<b>C: Numero zona</b>	È visualizzato il numero della linea, il numero della zona o il numero del gruppo. <b>ALL</b> 1-2 <b>ZONE</b> 1-64 <b>GROUP</b> 1-64
<b>D: Numero del gruppo</b>	I gruppi collegati sono rilevati e visualizzati automaticamente. Quando un gruppo è specificato con il pulsante <b>GROUP</b>   è visualizzato come  .  Lampeggia: mostra il gruppo di cui sono visualizzate le impostazioni sul pannello.  Acceso: mostra i gruppi selezionati.  Sottolineatura: mostra che il gruppo è in funzione.  La sottolineatura lampeggia quando si presenta un allarme.
<b>E: Modalità operativa</b>	È visualizzata la modalità operativa corrente. AUTO:    HEAT:  DRY:  COOL:  FAN:  * Quando  <b>MODE LOCK</b> si accende alla pressione del pulsante  <b>MODE</b> , è disabilitato l'inserimento del modo di funzionamento HEAT e COOL.
<b>F: Temperatura</b>	È visualizzata la temperatura impostata.
<b>G: Volume di aria</b>	È visualizzato uno dei seguenti simboli AUTO   , HEAT  , MED.  , LOW  o FIXED  .



<b>H: Codice di verifica</b>	Quando il climatizzatore selezionato presenta anomalie, sono visualizzati il suo codice unità e il rispettivo codice di verifica.
<b>I: Posizione feritoie/oscillazione</b>	È visualizzata la posizione delle feritoie o l'oscillazione delle feritoie. (Quando non è utilizzato il telecomando.)
<b>J: Funzioni (1)</b>	 : Accesso quando è attivato il modo di risparmio energetico.  : Acceso quando è in funzione una ventola.  : Acceso quando il pulsante  o  viene premuto anche quando la funzione non è disponibile.
<b>K: Funzioni (2)</b>	 1 : Visualizzato quando sono attivate le funzioni abilitate di programmazione (*) e return-back (indietro).  2 * (È richiesto un timer settimanale venduto separatamente.) 
<b>L: Funzioni (3)</b>	 : Indica che è necessaria la sostituzione dei filtri. <b>TEST</b> : Indica che è in esecuzione un test.  : Visualizzato quando il condizionatore d'aria non è in grado di funzionare con il modo di funzionamento selezionato (quando i modi di riscaldamento e raffreddamento sono misti nel sistema di controllo dell'unità interna multipla).  : Visualizzato all'inizio della funzione di riscaldamento o durante lo sbrinamento. Quando è visualizzato questo simbolo, la ventola interna si ferma.
<b>M: Controllo centralizzato</b>	<b>CENTRAL 1 2 3 4</b> : L'impostazione vietata della funzione selezionata (CENTRAL 1, 2, 3, o 4) è visualizzata in modo di controllo centralizzato.  : Visualizzato quando il sistema di controllo centralizzato è in fase di controllo. Quando è premuto il pulsante  ,  ,  o <b>SET TEMP.</b>   con la funzione telecomando disabilitata dal sistema di controllo centralizzato,  lampeggia e non è possibile alcuna modifica delle impostazioni.
<b>N: <b>SETTING</b></b>	lampeggia per diversi minuti quando è acceso l'interruttore di alimentazione. Mentre questo simbolo lampeggia, non è abilitata alcuna impostazione perché il Smart Manager sta rilevando i gruppi collegati.
<b>O:</b>  (simbolo "Controller Prohibition")	Acceso mentre la funzione di divieto controller è attivata. (Mentre è acceso questo simbolo, non è abilitata alcuna operazione.) * Premendo i pulsanti  ,  e  simultaneamente si può impostare il divieto controller su ON/OFF.
<b>P:</b> <b>STOP</b>	acceso nella condizione di arresto di emergenza causato un segnale di allarme in ingresso. (Ad es., allarme incendio)
<b>Q:</b>  (Simbolo "In funzione")	Acceso quando è in funzione almeno uno dei climatizzatori controllati. Lampeggia quando almeno uno dei climatizzatori presenta anomalie o è attivato il dispositivo di protezione.

# 5 Funzionamento di gruppo

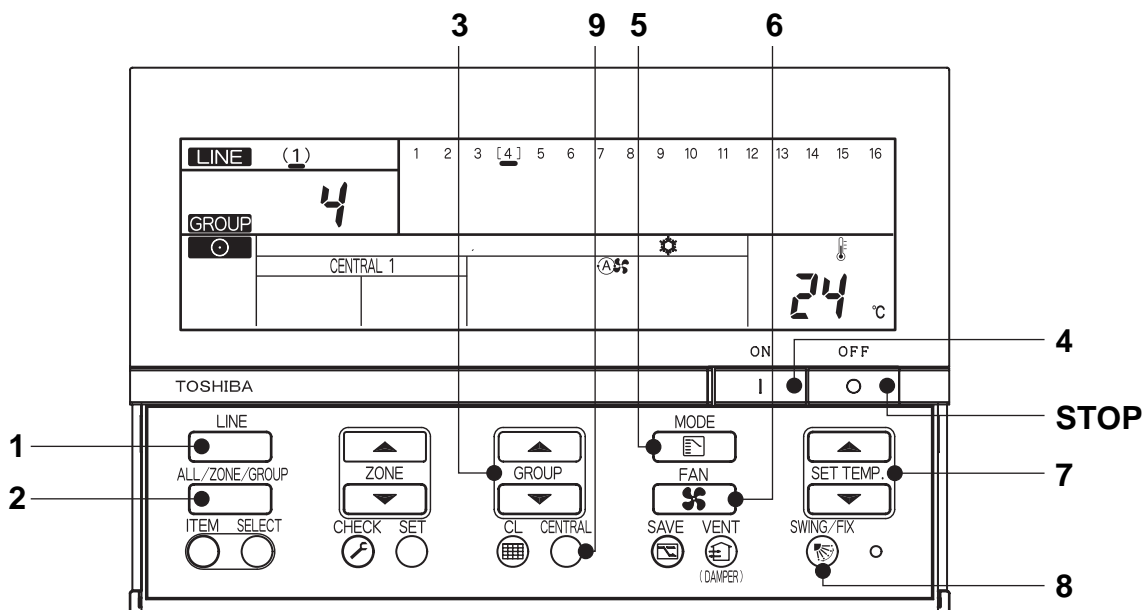

(Esempio) In funzione LINE 1, GROUP 4 (raffreddamento a 24°C, volume di aria: AUTO)

<b>Accensione</b>	Accendere il telecomando. (I pulsanti sul telecomando sono disattivati quando è visualizzato <b>SETTING</b> , ma non si tratta di un guasto.)
<b>1 Attivazione Linea</b>	Selezionare la linea 1 con il pulsante .
<b>2 ALL/ZONE/GROUP</b>	Selezionare  con il pulsante .
<b>3 Attivazione gruppo</b>	Selezionare il gruppo numero 4 con i pulsanti . (Il gruppo numero 4 lampeggia .)
<b>4 ON</b>	Premere il pulsante <b>ON</b> per avviare l'operazione.
<b>5 Attivazione modalità operativa</b>	Selezionare il modo <b>COOL</b> con il pulsante .
<b>6 Attivazione volume d'aria</b>	Selezionare il volume d'aria <b>AUTO</b> con il pulsante .
<b>7 Impostazione temperatura</b>	24°C Impostare la temperatura su 24°C con i pulsanti .
<b>8 Impostazione direzione oscillazione/aria (quando non è utilizzato il telecomando)</b>	Selezionare una posizione della feritoia o l'oscillazione su/giù con il pulsante .
<b>9 Centralizzato/individuale (solo in modalità di controllo centralizzato)</b>	Modificare l'impostazione con il pulsante . Individuale: È possibile il controllo attraverso il telecomando. CENTRAL 1: Disattivazione dell'operazione avvio/arresto utilizzando il telecomando. CENTRAL 2: Disattivazione dell'operazione avvio/arresto, commutazione modo e impostazione temperatura utilizzando il telecomando. CENTRAL 3: Disattivazione della commutazione modo e impostazione temperatura utilizzando il telecomando. CENTRAL 4: Disattivazione dell'operazione commutazione modo utilizzando il telecomando.  "CENTRAL" è visualizzato per il controllo centralizzato o individuale diverso da quanto specificato sopra.
<b>STOP</b>	Premere il pulsante <b>OFF</b> per interrompere l'operazione.

\* Le indicazioni sull'LCD dello Smart Manager rimangono invariate anche quando l'operazione viene interrotta.

# 6 Operazione di zona e simultanea

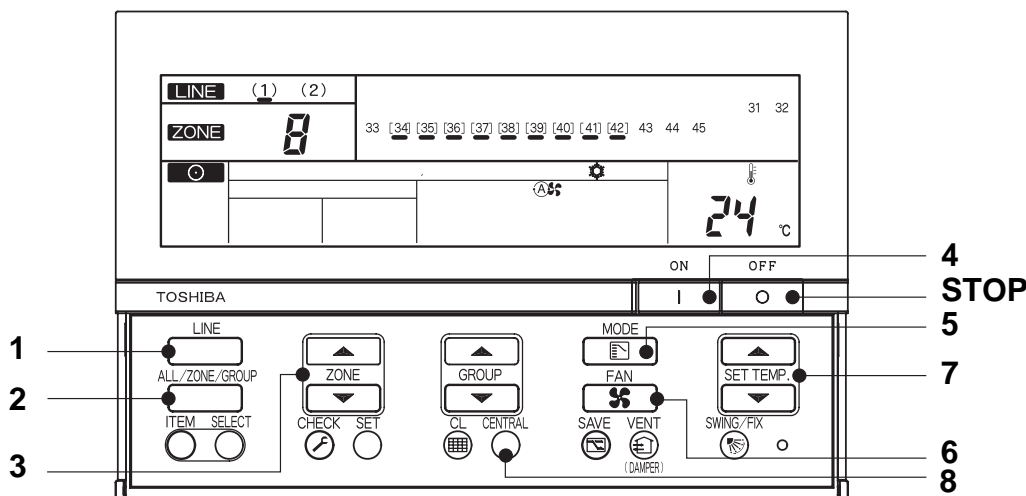

(Esempio) Esecuzione dell'operazione di zona (LINE 1, ZONE 8, GROUP 34~42 raffreddamento a 24°C, volume di aria: AUTO) e l'operazione simultanea (LINE 1, raffreddamento a 24°C, volume di aria: AUTO)

	Operazione di zona (LINE 1, ZONE 8, raffreddamento a 24°C, volume di aria: AUTO)	Operazione simultanea (LINE 1, raffreddamento a 24°C, volume di aria: AUTO)
<b>Accensione</b>	Accendere il telecomando (i pulsanti sul telecomando sono disattivati quando è visualizzato <b>SETTING</b> , ma non si tratta di un guasto.)	
<b>1 Attivazione Linea</b>	Selezionare la linea 1 con il pulsante .	
<b>2 ALL/ZONE/GROUP</b>	Selezionare <b>ZONE</b> con il pulsante .	Selezionare <b>ALL</b> con il pulsante .
<b>3 Attivazione zona</b>	Selezionare 8 ZONE con i pulsanti ZONE . (è visualizzato "8".)	(non necessario) (è visualizzato "1".)
<b>4 ON</b>	Premere il pulsante  per avviare l'operazione. (L'operazione inizia per un gruppo dopo l'altro con un intervallo di un secondo circa.)	
<b>5 Attivazione modalità operativa</b>	Selezionare il modo COOL con il pulsante .	
<b>6 Attivazione volume d'aria</b>	Selezionare il volume d'aria AUTO con il pulsante .	
<b>7 Impostazione temperatura</b>	24°C Impostare la temperatura su 24°C con i pulsanti SET TEMP. .	
<b>8 Centralizzato/individuale (solo in modalità di controllo centralizzato)</b>	Modificare l'impostazione con il pulsante . Individuale: È possibile il controllo attraverso il telecomando. CENTRAL 1: Disattivazione dell'operazione avvio/arresto utilizzando il telecomando. CENTRAL 2: Disattivazione dell'operazione avvio/arresto, commutazione modo e impostazione temperatura utilizzando il telecomando. CENTRAL 3: Disattivazione della commutazione modo e impostazione temperatura utilizzando il telecomando. CENTRAL 4: Disattivazione dell'operazione commutazione modo utilizzando il telecomando. "CENTRAL" è visualizzato per il controllo centralizzato o individuale diverso da quanto specificato sopra.	
<b>STOP</b>	Premere il pulsante  per interrompere l'operazione.	

- \* Quando è visualizzato **ALL** o **ZONE**, il pulsante è disattivato.
- \* Impostazioni quando è selezionato ALL o ZONE: Soltanto i contenuti impostati in modo ALL o ZONE sono impostati in ogni condizionatore d'aria.  
(Esempio) Quando si preme il pulsante in modo ALL o ZONE, soltanto il modo di funzionamento è impostato in ciascun condizionatore d'aria.
- \* Le indicazioni sull'LCD dello Smart Manager rimangono invariate anche quando l'operazione viene interrotta.

**TOSHIBA CARRIER CORPORATION**  
336 TADEHARA, FUJI-SHI, SHIZUOKA-KEN 416-8521 JAPAN

DE93949001