

TOSHIBA

CONDIZIONATORE D'ARIA (TIPO SPLIT)

Manuale dell'utilizzatore

Kit telecomando senza filo

Nome dei modelli:

RBC-AX32U(W)-E

RBC-AX32U(WS)-E

Modello generico	Modello del Kit di telecomando senza filo
RBC-AX32U(W)-E	WH-L11SE
	Modello di ricevitore del segnale
	SX-W1NE

Modello generico	Modello del Kit di telecomando senza filo
RBC-AX32U(WS)-E	WH-L11SE
	Modello di ricevitore del segnale
	SX-W2NE

Grazie per aver acquistato questo telecomando per condizionatore d'aria TOSHIBA.
Prima di usarlo la preghiamo di leggere a fondo questo manuale dell'utilizzatore.

- Il "manuale dell'utilizzatore" e il "manuale d'installazione" sono ottenibili direttamente dal costruttore o dal proprio rivenditore.

Raccomandazione per il rivenditore

- Prima di consegnare questo manuale al cliente si raccomanda di spiegargliene chiaramente il contenuto.

Indice

1	Precauzioni per la sicurezza	2
2	Sostituzione delle batterie	3
3	Regolazione dell'orologio	3
4	Nomi delle parti e funzioni	4
5	Uso del condizionatore	7
6	Uso del timer	10
7	Regolazione del deflettore	12
8	Installazione del porta-telecomando	12
9	Gestione del condizionatore senza telecomando	13
10	Prima di rivolgersi al servizio di assistenza	14

1 Precauzioni per la sicurezza

AVVERTENZA

Installazione

- Per l'installazione del telecomando si raccomanda di rivolgersi a un elettricista qualificato.
Se lo si installa da sé senza possedere le cognizioni necessarie si potrebbero ricevere scosse elettriche oppure si verificherebbe un incendio o altri problemi ancora.
- Si raccomanda altresì di richiedere al proprio rivenditore esclusivo TOSHIBA l'installazione di un condizionatore adatto alle proprie esigenze. Se lo si installa da sé si potrebbero ricevere scosse elettriche oppure si verificherebbe un incendio o altri problemi ancora.

Funzionamento

- Fare attenzione a non versare liquidi sul telecomando.
Proteggerlo da succhi di frutta, acqua o qualsiasi altro tipo di liquido.
In caso contrario il condizionatore si potrebbe guastare, si riceverebbero scosse elettriche o si potrebbe verificare un incendio o altri problemi ancora.
- Qualora si avverta una condizione anomala nel condizionatore, ad esempio odore di bruciato, lo si deve spegnere immediatamente agendo sull'interruttore dell'alimentazione elettrica principale o sull'interruttore di sicurezza automatico e ci si deve quindi rivolgere al proprio rivenditore.
Se si continua ad usarlo in tale condizione si potrebbero ricevere scosse elettriche oppure si verificherebbe un incendio o altri problemi ancora.

Reinstallazione e riparazione

- Non tentare di riparare il condizionatore da sé.
Qualora richieda un intervento di riparazione ci si deve rivolgere al proprio rivenditore.
Se si tenta di ripararlo da sé si potrebbero ricevere scosse elettriche oppure si verificherebbe un incendio o altri problemi ancora.
 - Anche per reinstallare il condizionatore ci si deve rivolgere al proprio rivenditore.
Se si tenta di reinstallarlo da sé si potrebbero ricevere scosse elettriche oppure si verificherebbe un incendio o altri problemi ancora.
-

ATTENZIONE

Installazione

- Non installare il telecomando in un punto da cui i segnali non riescano a raggiungere l'unità interna.
- Non installare il telecomando in un punto esposto direttamente al sole e/o vicino a una sorgente di calore. In tal caso potrebbe non funzionare correttamente.
- Le lampade fluorescenti ad accensione rapida o a inverter potrebbero disturbare la ricezione del segnale. Per informazioni dettagliate al riguardo si prega di rivolgersi al proprio rivenditore del condizionatore d'aria.

Funzionamento

- Non lasciar cadere né colpire con forza il telecomando.
Si potrebbe infatti danneggiare.
 - Usare esclusivamente le batterie del tipo specificato.
-

2 Sostituzione delle batterie

Inserimento delle batterie

- 1 Rimuovere il coperchio del vano porta-batterie.
- 2 Inserire due nuove batterie R03 [AAA] osservando il corretto orientamento delle polarità (+) e (-).

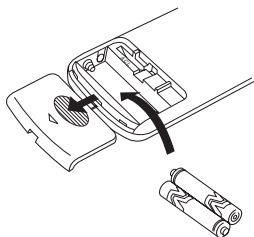

Rimozione delle batterie

- 1 Rimuovere il coperchio del vano porta-batterie.
- 2 Con un colpo secco far cadere le batterie sul palmo della mano.

Batterie

- Le batterie attualmente installate devono essere sostituite con altrettante del tipo R03 [AAA].
- Normalmente le batterie durano circa un anno.
- Le batterie devono essere sostituite quando l'unità interna non emette il segnale acustico di ricezione del segnale (biip) oppure, più in generale, quando non si riesce più a gestire il condizionatore con il telecomando.
- Per evitare i problemi normalmente causati dalla fuoriuscita del liquido dalle batterie, prima di cessare l'uso del telecomando per un mese o più si raccomanda di rimuoverle.

3 Regolazione dell'orologio

Impostazione dell'ora

Prima d'iniziare a usare il condizionatore si suggerisce d'impostare l'orologio del telecomando seguendo la procedura qui di seguito illustrata. Il telecomando indicherà quindi l'ora anche a condizionatore spento.

■ Impostazione iniziale

Non appena s'inseriscono le batterie sul display inizia a lampeggiare AM 0:00.

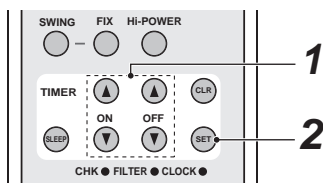

- 1 **Tasto TIMER**
Con i tasti TIMER e si regola l'ora. Ad ogni pressione del tasto TIMER il tempo indicato avanza di un minuto. Premendo continuamente il tasto TIMER il tempo indicato avanza a intervalli di dieci minuti.
- 2 **Tasto SET**

Premere il tasto SET . Sul display appare l'ora così regolata e l'orologio si avvia.

■ Regolazione dell'orologio

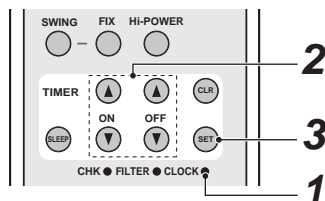

- 1 **Tasto CLOCK**
Con un oggetto appuntito premere CLOCK . CLOCK inizia a lampeggiare.
- 2 **Tasto TIMER**
Con i tasti TIMER e si regola l'ora. Ad ogni pressione del tasto TIMER il tempo indicato avanza di un minuto. Premendo continuamente il tasto TIMER il tempo indicato avanza a intervalli di dieci minuti.
- 3 **Tasto SET**
Premere il tasto SET . Sul display appare l'ora così regolata e l'orologio si avvia.

4 Nomi delle parti e funzioni

■ Telecomando WH-L11SE

- Con un solo telecomando è possibile gestire sino a 8 unità interne appartenenti allo stesso gruppo.
- L'illustrazione del display a cristalli liquidi qui mostrata è solo indicativa. Essa potrebbe infatti variare con il telecomando effettivamente in uso.

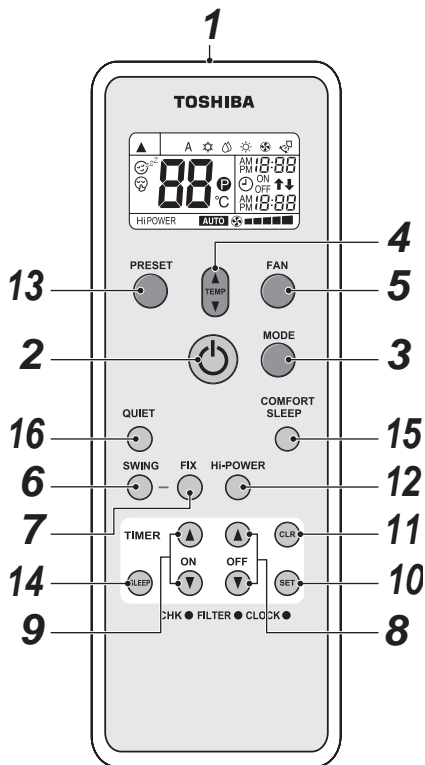

1 Emittitore di raggi infrarossi

Trasmette il segnale all'unità interna.

2 Tasto START/STOP

Premere per accendere il condizionatore.
(L'apparecchio risponde con un segnale acustico.)
Premere nuovamente per spegnere il condizionatore.

(L'apparecchio risponde con un segnale acustico.)
Premerlo due volte se non si sente il segnale acustico di ricezione dell'unità interna.

3 Tasto di selezione del modo (MODE)

Premere per selezionare il modo di funzionamento desiderato.
Ogni volta che lo si preme si seleziona un modo nel seguente ordine A : selezione automatica, ☼ : Freddo, ☾ : Deum., ☀ : Caldo, ☼ : solo ventilazione e quindi ancora A. (L'apparecchio risponde con un segnale acustico.)

4 Tasto di regolazione della temperatura ()

▲ ... per elevare la temperatura sino a un massimo di 30 °C.

▼ ... per ridurre la temperatura sino a un minimo di 17 °C. (L'apparecchio risponde con un segnale acustico.)

5 Tasto di velocità della ventola (FAN)

Premere per selezionare la velocità di ventilazione desiderata. Quando si seleziona AUTO la velocità di rotazione della ventola si regola automaticamente in base alla temperatura ambiente.

Tale velocità è tuttavia regolabile anche manualmente. (LOW ■, LOW* ■■, MED ■■■, MED* ■■■■, HIGH ■■■■■)

Benché il telecomando visualizzi cinque diverse velocità, LOW* ■■ è uguale a LOW ■ e MED* ■■■■ a MED ■■■.

(L'apparecchio risponde con un segnale acustico.)

6 Tasto di automazione del deflettore (SWING)

Premendolo si pone in oscillazione il deflettore.
(L'apparecchio risponde con un segnale acustico.)

Premere nuovamente il tasto SWING per arrestare l'oscillazione.
(L'apparecchio risponde con un segnale acustico.)

7 Tasto di regolazione del deflettore (FIX)

Premendolo si orienta il deflettore nella direzione desiderata.
(L'apparecchio risponde con un segnale acustico.)

Non funziona quando lo si tiene continuamente premuto. Lo si deve premere con azioni ripetute.

8 Tasto di disattivazione del timer (OFF)

Premere per impostare l'istante di disattivazione del timer.

9 Tasto di attivazione del timer (ON)

Premere per impostare l'istante di attivazione del timer.

10 Tasto di conferma (SET)

Premere per confermare il dato temporale inserito.
(L'apparecchio risponde con un segnale acustico.)

11 Tasto di annullamento (CLR)

Premere per annullare l'istante di attivazione (ON) o disattivazione (OFF) del timer. (L'apparecchio risponde con un segnale acustico.)

12 Tasto di alta potenza (Hi-POWER)

Premere per fare funzionare il condizionatore ad alta potenza.

13 Tasto PRESET

Premere per avviare il condizionatore nel modo di funzionamento preimpostato. Per memorizzare il modo desiderato è sufficiente premerlo per almeno 3 secondi mentre è in atto. A conferma della memorizzazione avvenuta appare ☼.

14 Tasto SLEEP

Premere per attivare il timer di spegnimento (OFF) e regolare automaticamente la temperatura ambiente e la velocità della ventola.

L'istante di spegnimento del condizionatore con il timer è selezionabile tra 1, 3, 5 e 9 ore.

15 Tasto COMFORT SLEEP

Premere per attivare il timer di spegnimento (OFF) e regolare automaticamente la temperatura ambiente e la velocità della ventola.

L'istante di spegnimento del condizionatore con il timer è selezionabile tra 1, 3, 5 e 9 ore.

16 Tasto QUIET

Premere per impostare il condizionatore nel modo di funzionamento silenzioso.

Premere nuovamente per ripristinare il modo normale.

■ Indicazioni e funzioni del telecomando senza filo

Visualizzazione

Tutte le indicazioni ad eccezione di quella oraria appaiono premendo il tasto START/STOP (☉).

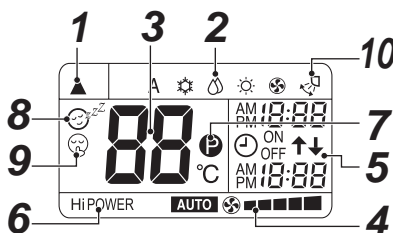

- Questa illustrazione riporta tutte le indicazioni al solo scopo di spiegarle. Tuttavia durante il funzionamento del condizionatore appaiono solo quelle pertinenti.

1 Simbolo di trasmissione

Il simbolo di trasmissione ▲ appare mentre il telecomando invia il segnale all'unità interna.

2 Modo di funzionamento

Indica il modo di funzionamento attualmente selezionato.

(A : selezione automatica, ☼ : Freddo, ☹ : Deum., ☼☼ : Caldo, ☼☼☼ : solo ventilazione)

3 Temperatura

Indica la temperatura impostata (da 17°C a 30°C). Quando il modo di funzionamento in atto è ☼☼☼ (solo ventilazione) la temperatura non appare.

4 Velocità della ventola FAN

Indica la velocità di ventilazione selezionata. Può indicare AUTO o una delle seguenti cinque velocità: LOW ■, LOW⁺ ■■, MED ■■■, MED⁺ ■■■■ e HIGH ■■■■■.

Indica **AUTO** quando il modo di funzionamento in atto è ☹ : Deum.

5 TIMER e ora

Indica l'ora oppure i dati del timer. Quando il timer non è impostato appare sempre l'ora attuale.

6 Indicazione Hi POWER

Indica il modo di funzionamento ad alta potenza. Premere Hi-POWER per avviarlo e premerlo nuovamente per arrestarlo.

7 Indicazione P (PRESET)

Indica il modo di funzionamento preferito o la sua avvenuta memorizzazione. Questo simbolo appare altresì quando è visualizzato il modo di funzionamento pre-impostato.

8 Indicazione (COMFORT SLEEP)

Appare quando è impostato il timer di spegnimento (OFF) del condizionatore con il quale si regola automaticamente la temperatura ambiente e la velocità della ventola. Ogni volta che si preme il tasto COMFORT SLEEP sul display appaiono in sequenza 1h, 3h, 5h e 9h.

9 Indicazione (QUIET)

Appare durante il modo di funzionamento silenzioso.

10 Oscillazione

Appare mentre il deflettore orizzontale sta oscillando.

NOTA

Quando si usano contemporaneamente il telecomando a filo (o quello centralizzato) e il telecomando senza filo, in alcuni casi le indicazioni su quest'ultimo potrebbero differire.

■ Ricevitore del segnale

Ricevitore del segnale installato sull'unità interna:

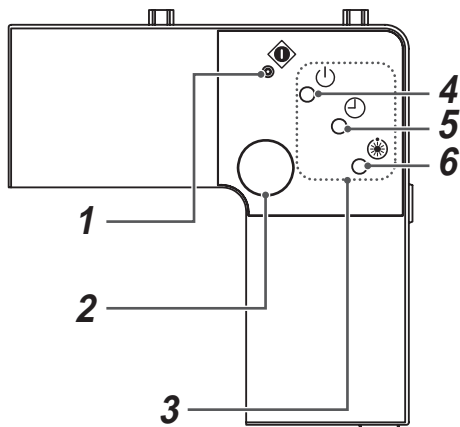

1 Tasto di funzionamento provvisorio (Vedere a pagina 13)

2 Sensore di ricezione del segnale

Riceve il segnale inviato dal telecomando.

3 Spie

Una delle spie lampeggia in caso d'errore. In tal caso di prega di vedere la sezione "Prima di rivolgersi al servizio di assistenza".

4 Spia (verde)

S'illumina all'accensione del condizionatore.

5 Spia (verde)



S'illumina all'attivazione del timer.

6 Spia (arancione)

- Nel modo di riscaldamento s'illumina nei seguenti casi:
 - All'accensione del condizionatore
 - All'attivazione del termostato
 - Durante la sbrinatoria
- La spia lampeggia inoltre al verificarsi di un errore.

ATTENZIONE

Discordanza dei modi di funzionamento

- Quando si sente il doppio segnale acustico (biip-biip) la spia si accende, le spie  e  lampeggiano alternatamente e il condizionatore non attiva il modo di funzionamento desiderato.
- Quando il telecomando viene disabilitato dal controllo centralizzato o in altro modo ancora, premendo i tasti START/STOP, MODE e TEMPERATURE il segnale acustico (biip) si attiva cinque volte e il condizionatore non accetta il comando eseguito.

5 Uso del condizionatore

■ Raffreddamento, riscaldamento, ventilazione e deumidificazione

Avvio

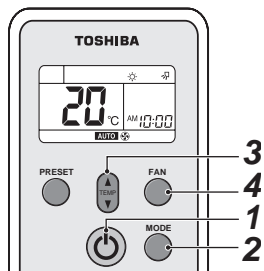

- 1 Tasto START/STOP (⏻)**
Premere per avviare il condizionatore.
 - 2 Tasto di selezione del modo (MODE)**
Seleziona il modo di raffreddamento ❄️, riscaldamento 🔥, solo ventilazione 🌀 o deumidificazione 💧.
 - 3 Tasto di regolazione della temperatura (▲/▼)**
Regola la temperatura desiderata.
Quando il condizionatore funziona nel modo di sola ventilazione il telecomando non visualizza la temperatura.
 - 4 Tasto di velocità della ventola (FAN)**
Seleziona le velocità di ventilazione desiderata.
- Benché il telecomando visualizzi cinque diverse velocità, LOW⁺ ■■■ è uguale a LOW ■ e MED⁺ ■■■■ a MED ■■■■.
 - La spia di funzionamento ⏻ (verde) del ricevitore del segnale si accende. Dopo circa 3 minuti il condizionatore si accende.
(Se si seleziona il modo di sola ventilazione l'accensione è immediata.)
 - Il modo 🌀 di sola ventilazione non esegue alcun controllo di temperatura.
 - Nel modo di deumidificazione come velocità della ventola appare **AUTO** e non la si può variare.

Fermo

Tasto START/STOP (⏻)

Premere nuovamente per spegnere il condizionatore.

■ Automatico (selezione automatica del modo)

Avvio

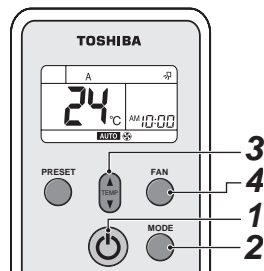

- 1 Tasto START/STOP (⏻)**
Premere per avviare il condizionatore.
 - 2 Tasto di selezione del modo (MODE)**
Selezionare A.
 - 3 Tasto di regolazione della temperatura (▲/▼)**
Regola la temperatura desiderata.
 - 4 Tasto di velocità della ventola (FAN)**
Seleziona le velocità di ventilazione desiderata.
- Benché il telecomando visualizzi cinque diverse velocità, LOW⁺ ■■■ è uguale a LOW ■ e MED⁺ ■■■■ a MED ■■■■.
 - La spia di funzionamento ⏻ (verde) del ricevitore del segnale si accende.
Il condizionatore seleziona il proprio modo di funzionamento in base alla temperatura ambiente e l'avvia dopo circa 3 minuti.
 - Se il modo "A" non permette di ottenere le condizioni climatiche desiderate è possibile impostarle manualmente.

Fermo

Tasto START/STOP (⏻)

Premere nuovamente per spegnere il condizionatore.

⚠️ ATTENZIONE

- Il modo di funzionamento automatico non è disponibile nelle unità interne della serie SMMS ad eccezione dei tipi modulari a recupero di calore. La spia di ricezione del segnale lampeggia una volta e l'unità emette un allarme acustico. Occorre quindi selezionare un altro modo di funzionamento.
- L'allarme acustico viene emesso altresì dai modelli con solo modo di raffreddamento, cioè senza modo automatico.

■ Funzionamento ad alta potenza

Alta potenza (Hi POWER)

Il modo Hi POWER (funzionamento ad alta potenza) controlla automaticamente la temperatura ambiente e il livello di ventilazione per raffreddare rapidamente in estate e riscaldare altrettanto rapidamente in inverno.

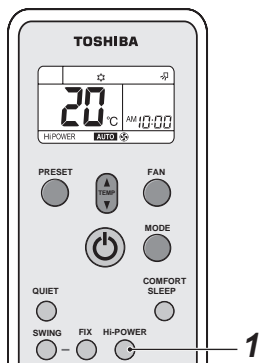

Impostazione del modo Hi POWER

1 Tasto Hi-POWER

Dopo avere acceso il condizionatore in uno qualsiasi dei modi di funzionamento premere il tasto Hi-POWER. Sul display appare "Hi POWER".

Annullamento del modo Hi POWER

1 Tasto Hi-POWER

Premere nuovamente il tasto Hi-POWER. "Hi POWER" scompare dal display.



ATTENZIONE

- Il modo Hi POWER non è selezionabile durante la sola ventilazione e la deumidificazione e quando è prevista l'accensione del condizionatore con il timer.
- Quando è attiva la selezione automatica del modo il condizionatore non controlla automaticamente la temperatura ambiente.

■ Modo di funzionamento silenzioso

Il modo QUIET regola la velocità della ventola al livello più basso per rendere il condizionamento più silenzioso.

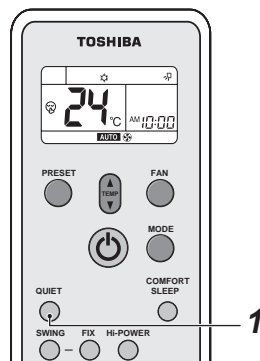

Impostazione del modo QUIET

1 Tasto QUIET

Dopo avere acceso il condizionatore in uno qualsiasi dei modi di funzionamento premere il tasto QUIET. Quando lo si seleziona sul display appare .

Annullamento del modo QUIET

1 Tasto QUIET

Premere nuovamente il tasto QUIET. scompare dal display.

- Quando si annulla il modo QUIET la velocità della ventola si regola su AUTO. La si può cambiare alla velocità desiderata.



ATTENZIONE

Il modo QUIET non è selezionabile durante la deumidificazione.

NOTA

Per via delle proprie caratteristiche di funzionamento a volte il modo silenzioso potrebbe non fornire le prestazioni di raffreddamento o riscaldamento attese.

■ Preimpostazione

Con questo telecomando è possibile preimpostare il modo di funzionamento desiderato. L'impostazione eseguita rimane memorizzata nel telecomando (ad eccezione del controllo di direzione del flusso d'aria), rimanendo così disponibile per l'uso futuro.

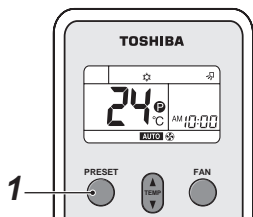

Selezionare il modo di funzionamento desiderato.

1 Salvare l'impostazione premendo per 3 secondi il tasto PRESET.

Sul display appare **P**.

Alla successiva pressione del tasto il condizionatore richiamerà e userà l'impostazione appena eseguita.

■ Sonno confortevole

COMFORT SLEEP fissa l'istante di spegnimento del timer regolando automaticamente la temperatura e la velocità della ventola.

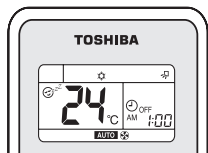
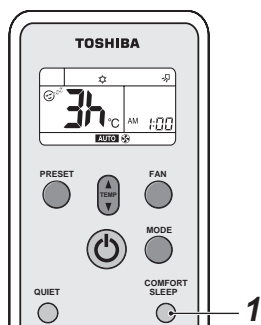

1 Premere il tasto COMFORT SLEEP.

Selezionare - tra 1, 3, 5 e 9 ore - l'istante di spegnimento (OFF) del timer.

⚠ ATTENZIONE

- Il modo COMFORT SLEEP non opera durante la sola ventilazione e la deumidificazione.
- Quando è attiva la selezione automatica del modo il condizionatore non controlla automaticamente la temperatura ambiente.

■ Auto-spegnimento

Per avviare il timer di auto-spegnimento (OFF):

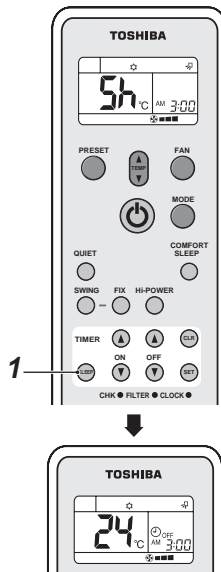

1 Premere il tasto SLEEP.

Selezionare - tra 1, 3, 5 e 9 ore - l'istante di spegnimento (OFF) del timer.

6 Uso del timer

Timer di accensione (ON) e di spegnimento (OFF)

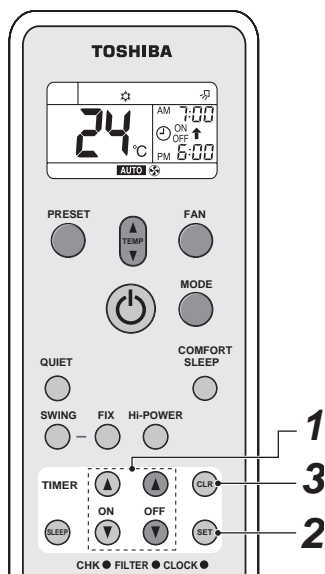

Impostazione del TIMER

Impostare il timer mentre il condizionatore è acceso. Non è infatti impostabile mentre il condizionatore non è in funzione.

1 ON/OFF TIMER (e)

Usare i tasti ON od OFF TIMER secondo necessità.

- Inizia a lampeggiare la precedente impostazione del timer insieme agli istanti ON e OFF.

Regolare il timer nel modo desiderato.

Ad ogni pressione del tasto TIMER il tempo indicato avanza di dieci minuti.

Premendo continuamente il tasto TIMER il tempo indicato avanza a intervalli di un'ora.

2 Tasto SET ()

Con il tasto SET () impostare il timer.

Sul display appare l'istante così impostato e il conteggio del timer si avvia.

Annullamento del TIMER

3 Tasto CLR ()

L'impostazione del timer è annullabile con il tasto CLR ().

ATTENZIONE

- Quando si gestisce il condizionatore con il timer, al raggiungimento dell'istante specificato il telecomando trasmette automaticamente un segnale all'unità interna. A questo fine è pertanto necessario tenere il telecomando in un punto dal quale possa essere correttamente ricevuto. In caso contrario i comandi potrebbero subire sino a 15 minuti di ritardo.
- Se non si preme il tasto SET () entro 30 secondi dall'impostazione del timer essa si annulla.

Quando si seleziona il modo di funzionamento con timer le relative impostazioni rimangono salvate nel telecomando.

Da questo momento è sufficiente premerne i tasti ON/OFF per accendere e spegnere il condizionatore con le medesime impostazioni.

Il timer non è impostabile sin tanto che sul display l'ora appare lampeggiante.

La si deve quindi regolare seguendo le istruzioni fornite nella sezione "Impostazione dell'ora".

Timer combinato (impostazione contemporanea degli istanti di accensione e spegnimento)

Timer OFF (spegnimento) → Timer ON (accensione)

(accensione → spegnimento → accensione)

Questa funzione è utile per far spegnere il condizionatore dopo il coricamento e farlo riaccendere prima di alzarsi il mattino seguente o di ritornare dal lavoro.

Esempio:

Per far spegnere il condizionatore e farlo quindi riaccendere il mattino seguente:

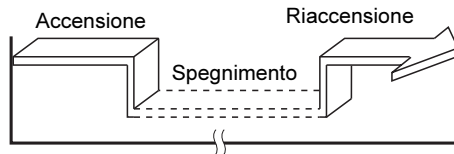

▼ Impostazione del TIMER combinato

1. Con il tasto OFF TIMER () regolare l'istante di spegnimento (timer OFF).
2. Con il tasto ON TIMER () regolare l'istante di accensione (timer ON).
3. Premere il tasto SET () .

Timer ON (accensione) → Timer OFF (spegnimento) (spegnimento → accensione → spegnimento)

Con questa impostazione si può fare accendere il condizionatore prima di alzarsi il mattino e lo si può far spegnere quando si esce di casa.

Esempio:

Per fare accendere il condizionatore il mattino successivo e farlo quindi spegnere:

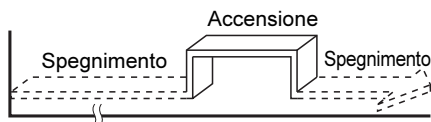



Annullamento del timer

Premere il tasto CLR .

Orologio

Quando s'imposta il timer (accensione-spegnimento, spegnimento-accensione o spegnimento) l'ora dell'orologio scompare dal display per mostrare le impostazioni. Per vedere l'ora attuale è sufficiente premere brevemente il tasto SET affinché appaia per circa 3 secondi.

▼ Impostazione del TIMER combinato

1. Con il tasto ON TIMER  regolare l'istante di accensione (timer ON).
2. Con il tasto OFF TIMER  regolare l'istante di spegnimento (timer OFF).
3. Premere il tasto SET .

• Si attiva prima la funzione di accensione/spegnimento con timer che è più prossima all'ora attuale.







• Se sia per l'istante di accensione (ON) sia per quello di spegnimento (OFF) s'imposta la stessa ora il timer non opera.



Il condizionatore inoltre potrebbe spegnersi.

Timer a combinazione giornaliera (attivazione giornaliera con impostazione contemporanea degli istanti di accensione e spegnimento)

Questa funzione è utile per usare ogni giorno il timer con la medesima combinazione di accensione e spegnimento.

▼ Impostazione del TIMER combinato

1. Con il tasto ON TIMER  regolare l'istante di accensione (timer ON).
2. Con il tasto OFF TIMER  regolare l'istante di spegnimento (timer OFF).
3. Premere il tasto SET .
4. Quando dopo il passo 3 lampeggia per circa 3 secondi il simbolo della freccia ( o ) premere il tasto SET .

Quando si attiva il timer a combinazione giornaliera appaiono entrambe le frecce ( e ).

7 Regolazione del deflettore

- Non muovere mai manualmente il deflettore mentre lo si sta regolando con il telecomando; lo si può muovere a mano soltanto durante la pulizia.
- Quando si spegne il condizionatore il deflettore si chiude automaticamente.
- Durante la preparazione al riscaldamento il deflettore ruota verso l'alto e sul display del telecomando appare l'icona di oscillazione; il deflettore inizia ad oscillare quando la preparazione ha termine.
- L'angolo del deflettore non varia immediatamente alla pressione del tasto FIX. Controllare lo stato del deflettore e dopo qualche istante premere il tasto FIX.

Per regolare il deflettore

Premere il pulsante FIX  durante il funzionamento. Ad ogni pressione del tasto il deflettore si muove.

Per avviare l'oscillazione dei deflettori

Premere il tasto SWING  del telecomando. Sul display appare l'icona del deflettore in movimento e la direzione del flusso d'aria inizia a cambiare ciclicamente in senso verticale.

Modo di riscaldamento

Affinché l'aria calda raggiunga il pavimento si deve mantenere il deflettore rivolto in basso.

Modo di raffreddamento e di deumidificazione

Mantenere il deflettore rivolto in alto. Un orientamento diverso potrebbe causare la formazione di condensa attorno all'uscita dell'aria e il suo gocciolamento dall'unità interna.

Per arrestare l'oscillazione

Mentre il deflettore oscilla premere nuovamente il tasto SWING . Esso può essere bloccato nella posizione desiderata.

ATTENZIONE

- L'angolo del deflettore non varia quando si preme il tasto FIX durante il modo SWING (oscillazione). Per fissare l'orientamento all'angolo desiderato occorre prima arrestare il modo SWING.
- Non usare il condizionatore per molte ore durante il raffreddamento o la deumidificazione con il deflettore sempre rivolto in basso. In caso contrario si potrebbe formare della condensa sulla superficie del deflettore verticale e causare un gocciolamento.

8 Installazione del porta-telecomando

- Rivolgere il telecomando verso il ricevitore del segnale. Quando quest'ultimo riceve il segnale emette un unico segnale acustico (biip). (Il doppio segnale acustico è udibile soltanto quando si accende il condizionatore.)
- Normalmente la portata efficace massima del telecomando è circa 8 metri. Può tuttavia variare dipendentemente dallo stato di carica delle batterie e da altri fattori ancora.
- Accertarsi che tra il telecomando e il ricevitore non vi siano ostacoli in grado di bloccare il segnale.
- Non lasciare il telecomando esposto direttamente al sole o all'aria del condizionatore, vicino a un calorifero ecc.
- Non lasciar cadere o spruzzare acqua sul telecomando, né lavarlo con acqua.
- Il ricevitore potrebbe non riuscire a ricevere il segnale se nello stesso ambiente vi sono lampade elettroniche ad accensione istantanea o del tipo fluorescente a inverter. Per maggiori informazioni a questo riguardo si prega di rivolgersi al proprio rivenditore.

■ Per installare il telecomando su una parete

Premendo il tasto  START/STOP con il telecomando temporaneamente avvicinato al punto d'installazione previsto verificare che l'unità interna riceva correttamente il segnale.

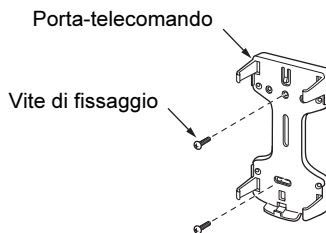

Come inserire il telecomando

- 1 Inserire. 
- 2 Premere. 



■ Telecomando senza filo con selezione A-B

Questa sezione spiega come usare due telecomandi senza filo per i rispettivi condizionatori installati uno vicino all'altro.

Impostazione del telecomando senza filo B

1. Accendere il condizionatore.
2. Puntare il telecomando verso l'unità interna.
3. Con un oggetto appuntito premere a lungo il tasto **CHK** del telecomando.
Sul display appare "00".
4. Premere contemporaneamente i tasti **CHK** e **MODE**. Sul display appare "B" e "00" scompare; il condizionatore quindi si spegne. L'impostazione B del telecomando senza filo è così terminata.

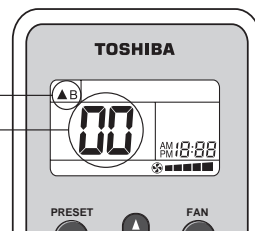

NOTA

- Ripetere la medesima procedura per impostare il telecomando senza filo A.
- I telecomandi senza filo non visualizzano "A".
- L'impostazione predefinita è "A".
- La selezione A-B è altresì eseguibile con il ricevitore del segnale. Per informazioni particolareggiate a questo riguardo si prega di vedere il manuale d'installazione.

9 Gestione del condizionatore senza telecomando

Nei seguenti casi è possibile usare il condizionatore senza telecomando agendo direttamente sul tasto di funzionamento provvisorio ubicato sul ricevitore del segnale:

- Quando la batteria del telecomando è scarica.
- Quando il telecomando è guasto.
- Quando non si ha più il telecomando a disposizione.

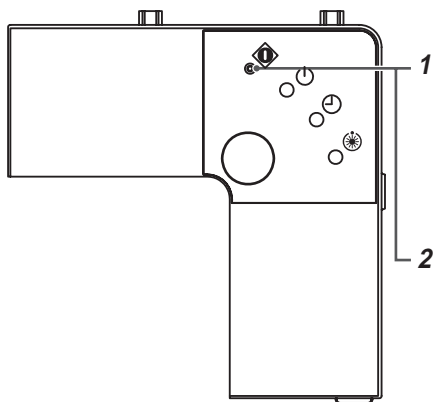

1 Avvio

Premere il tasto di funzionamento provvisorio.

- Il modo di funzionamento è quello più recentemente selezionato. Per cambiarlo occorre prima spegnere e riaccendere il condizionatore e quindi premere il tasto di funzionamento provvisorio.

































2 Fermo

Premere nuovamente il tasto di funzionamento provvisorio.



10 Prima di rivolgersi al servizio di assistenza

Prima di rivolgersi al servizio di assistenza si raccomanda di consultare questa tabella:

Controllare ulteriormente		
Condizione	Possibile causa	Provvedimenti
Il telecomando non riesce ad accendere il condizionatore.	Il condizionatore non funziona oppure non vi è alimentazione elettrica.	Premere nuovamente il tasto START/STOP  del telecomando.
	L'interruttore di alimentazione del condizionatore non è nella posizione di alimentazione.	Portarlo nella posizione di alimentazione.
	Il condizionatore è soggetto al funzionamento con timer.	Annullare il funzionamento con timer.
	Le batterie del telecomando sono scariche.	Sostituire le batterie.
	L'accensione dei LED del ricevitore del segnale è anomala, oppure il modo di funzionamento non è corretto.	Selezionare il corretto modo di funzionamento.
Lo stato delle spie del condizionatore mostra discordanza tra "❄️ (raffreddamento) e ☀️ (riscaldamento)" o "A (funzionamento automatico)"?		Selezionare il corretto modo di funzionamento.
Non si riesce ad impostare l'oscillazione duplice, l'oscillazione ciclica, la posizione fissa del deflettore né il modo di risparmio energetico.		Questo tipo di telecomando non ha queste capacità.

Rivolgersi al rivenditore del condizionatore.			
Condizione	Possibile causa		
I LED lampeggiano.	    ● ●	Errore di comunicazione tra il ricevitore del segnale e l'unità interna, oppure errore d'impostazione dell'indirizzo quando si usa il telecomando a filo	
	   ● ● 	Errore di comunicazione tra unità interna e unità esterna	
	   ●  	Si è attivato il dispositivo di protezione dell'unità interna.	
	    ● 	Si è attivato il dispositivo di protezione dell'unità esterna.	
	     ●	Errore del sensore termico	
	   ●  ●	Scatto della protezione del compressore dell'unità esterna	
	     	Condizionatore in fase di prova di funzionamento	

LED del ricevitore del segnale ●: OFF ❄️: lampeggiante a intervalli di 0,5 secondi

Colore dei LED : verde : verde : Arancione

Controllare questi elementi. Se il problema riscontrato persiste si raccomanda di spegnere il condizionatore e interrompere l'alimentazione elettrica. Riferendo il modello del condizionatore stesso, il modello del kit telecomando senza filo, il modello del telecomando a filo, modello del ricevitore del segnale, il tipo di errore verificatosi e lo stato di accensione dei LED. Non tentare di riparare il condizionatore da sé, poiché può essere pericoloso.

TOSHIBA CARRIER CORPORATION

336 TADEHARA, FUJI-SHI, SHIZUOKA-KEN 416-8521 JAPAN