

TOSHIBA

OWNER'S MANUAL

R32

INVERTER

ITALIANO

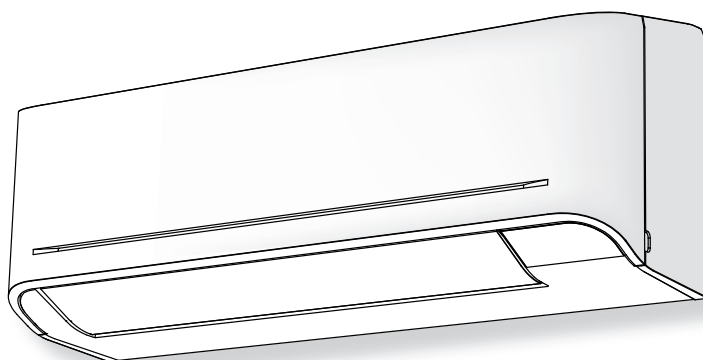

Eseguire la scansione del CODICE QR per accedere al manuale di installazione e del proprietario sul sito web.

<https://www.toshiba-carrier.co.th/manuals/default.aspx>

Il manuale è disponibile in AR/BG/CZ/DA/DE/EL/EN/ES/ET/FI/FR/HR/HU/IT/LT/LV/NL/NO/PL/PT/RO/RU/SK/SL/SV.



AIR CONDITIONER (SPLIT TYPE)

For general public use

Indoor unit

RAS-B05, 07, 10, 13, 16, 18, 24B2KVG-E

Outdoor unit

RAS-05, 07, 10, 13, 16, 18, 24B2AVG-E

1 DISPLAY DELL'UNITÀ INTERNA



- 1 ECO (Bianco)
- 2 Accesso Wi-Fi (Bianco) *
- 3 Hi POWER (Bianco)
- 4 Timer (Bianco)
- 5 Modalità di funzionamento (Bianco)

- La luminosità del display può essere regolata. Seguire la procedura su 14.
- * Richiede adattatore di connessione LAN wireless, disponibile come accessorio.

2 PREPARATIVI PRIMA DELL'USO

Preparazione dei filtri

1. Aprire la griglia della presa d'aria e rimuovere i filtri dell'aria.
2. Collegare i filtri. (per informazioni dettagliate consultare Manuale di Installazione).

Caricamento delle batterie (durante l'operazione wireless)

1. Rimuovere il coperchio scorrevole.
2. Inserire 2 nuove batterie (tipo AAA) rispettando le posizioni (+) e (-).

Impostazione orologio

1. Premere **CLOCK** con la punta di una matita. Se l'indicazione del timer lampeggia, andare al punto 2.

2. Premere **▲** o **▼** o **OFF** per impostare l'ora.

3. Premere **SET**: Impostare il timer.

Reset telecomando

1. Premere **RESET** con la punta di una matita.
2. Togliere la batteria.

3. Premere **POWER**.
4. Inserire la batteria.

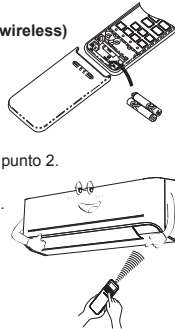

3 DIREZIONE FLUSSO D'ARIA

1	Premere FIX : Spostare il deflettore di ventilazione nella direzione verticale desiderata.	
2	Premere SWING : Orientare l'aria automaticamente e premere di nuovo per fermare.	
3	Per la direzione orizzontale, regolare manualmente.	

Nota:

- Non spostare manualmente le feritoie di ventilazione.
- Quando si utilizza la modalità di funzionamento, è possibile posizionare la leva automaticamente.

4 TELECOMANDO

- 1 Emittitore di segnali infrarossi
- 2 Tasto di accensione/spengimento
- 3 Tasto di selezione del modo (MODE)
- 4 Tasto TEMPERATURE (TEMP)
- 5 Tasto di regolazione della velocità del ventilatore (FAN)
- 6 Tasto di oscillazione feritoie di alimentazione (SWING)
- 7 Tasto di regolazione della griglia (FIX)
- 8 Funzionamento Riscaldamento 8°C (8°C)
- 9 Tasto di accensione a timer (ON)
- 10 Tasto di spegnimento a timer (OFF)
- 11 Tasto di impostazione (SET)
- 12 Tasto di annulla (CLR)
- 13 Tasto di memorizzazione e preselezione (PRESET)
- 14 Tasto di funzionamento Silenzioso (SILENT)
- 15 Tasto di funzionamento a potenza elevata (Hi POWER)
- 16 Tasto ECO (ECO)
- 17 Tasto QUIET (Silenzioso)
- 18 Tasto Comfort per la notte (COMFORT SLEEP)
- 19 Tasto di reset filtro (FILTER)
- 20 Tasto di impostazione orologio (CLOCK)
- 21 Tasto di controllo (CHECK)
- 22 Pulsante di reset (RESET)

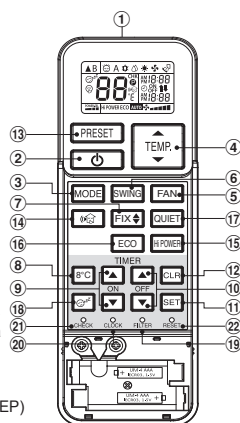

Nota:

- Il telecomando fornito è wireless ma può anche essere utilizzato con un cavo. Si prega di vedere "Come collegare il telecomando per il funzionamento cablo", che si trova nelle istruzioni di installazione, nel caso in cui sia richiesto il controllo cablo.
- Nelle operazioni di cablaggio, il telecomando tornerà alle condizioni iniziali (PRESET, TIMER e CLOCK (OROLOGIO) torneranno alle impostazioni iniziali) quando l'utente scolgherà l'alimentazione dal condizionatore.

5 FUNZIONAMENTO SILENZIOSO

FUNZIONAMENTO SILENZIOSO

Tenere l'unità esterna in funzione in modo silenzioso per garantire a tutti sonno profondo nelle ore notturne. Con questa funzione, la capacità di riscaldamento viene ottimizzata per offrire un'esperienza silenziosa. Funzionamento silenzioso può essere selezionato con una delle due opzioni (Silenzioso 1 e Silenzioso 2).

Vi sono tre parametri di impostazione: Livello standard > Silenzioso 1 > Silenzioso 2

Silenzioso 1:

Pur operando silenziosamente, la capacità di riscaldamento (o raffreddamento) è ancora prioritaria per garantire un comfort sufficiente all'interno dell'ambiente.

Questa impostazione è un perfetto bilanciamento tra la capacità di riscaldamento (o di raffreddamento) e il livello sonoro dell'unità esterna.

Silenzioso 2:

Ridurre la capacità di riscaldamento (o raffreddamento) al livello sonoro in qualsiasi circostanza in cui il livello sonoro dell'unità esterna sia altamente prioritario.

Questa impostazione ha lo scopo di ridurre il livello sonoro massimo dell'unità esterna di 4 dB (A).

Nota:

- Quando si attiva Funzionamento silenzioso, può succedere che la capacità di riscaldamento (o raffreddamento) sia inadeguata.

Funzionamento Silenzioso (Unità Esterna)



6 FUNZIONAMENTO AUTOMATICO

Per selezionare automaticamente il raffreddamento, il riscaldamento o la ventilazione e per controllare la velocità del ventilatore.

1. Premere **MODE**: Selezionare Auto A.
2. Premere **TEMP**: Impostare la temperatura desiderata. Min. 17°C, Max. 30°C.
3. Premere **FAN**: Selezionare AUTO, LOW, LOW+, MED, MED+ o HIGH.

7 RAFFREDDAMENTO / RISCALDAMENTO / SOLA VENTILAZIONE

1. Premere **MODE**: Selezionare Raffreddamento, Riscaldamento o Sola ventilazione.
2. Premere **TEMP**: Impostare la temperatura desiderata. Min. 17°C, Max. 30°C. Solo ventilazione: Indicazione di temperatura assente.
3. Premere **FAN**: Selezionare AUTO, LOW, LOW+, MED, MED+ o HIGH.

8 FUNZIONAMENTO IN DEUMIDIFICAZIONE

Per la deumidificazione è prevista una moderata azione di raffreddamento con controllo automatico.

1. Premere **MODE**: Selezionare Deumidificazione.
2. Premere **TEMP**: Impostare la temperatura desiderata. Min. 17°C, Max. 30°C.

Nota: In modalità Deumidificazione, la velocità della ventola è impostata solo su Auto.

9 FUNZIONAMENTO HI POWER

Per controllare automaticamente la temperatura ambiente e il flusso dell'aria e ottenere un'azione di raffreddamento e riscaldamento più rapida (tranne che nelle modalità DRY e FAN ONLY)

Premere : Accendere e spegnere la funzione.

10 FUNZIONAMENTO ECO

Per controllare automaticamente la temperatura ambiente, in modo da risparmiare energia (tranne che nelle modalità DRY e FAN ONLY)

Premere : Accendere e spegnere la funzione.

Nota: Raffreddamento; la temperatura impostata aumenterà automaticamente di 1 grado all'ora per 2 h (aumento massimo di 2 gradi).
Per il riscaldamento le temperatura impostate diminuiranno.

11 FUNZIONAMENTO a 8°C

1. Premere il pulsante per cambiare a 8°C la temperatura impostata in funzionamento di riscaldamento.
2. Premere per regolare la temperatura impostata da 5°C a 13°C.

Nota: 8°C funziona solo in modalità di riscaldamento. Se il condizionatore d'aria funziona in raffreddamento (compreso il raffreddamento automatico) o in deumidificazione, passa al funzionamento in riscaldamento.

12 FUNZIONAMENTO TEMPORANEO

Qualora il telecomando fosse temporaneamente indisponibile o scarico

- Premendo il tasto RESET, l'unità può accendersi o spegnersi senza usare il telecomando.
- La modalità di funzionamento è impostata su AUTOMATICA, la temperatura reimpostata è di 24°C e il funzionamento della ventola è impostato sulla velocità automatica.

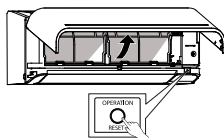

Tasto OPERATION/RESET

13 FUNZIONAMENTO DEL TIMER

Impostare il timer quando il condizionatore è in funzione.

	Impostazione del timer ON	Impostazione del timer OFF
1	Premere : Impostare il timer ON.	Premere : Impostare il timer OFF.
2	Premere : Impostare il timer.	Premere : Impostare il timer.
3	Premere : Annullare il timer.	Premere : Annullare il timer.

Il timer quotidiano consente all'utente di impostare entrambi i timer ON e OFF e sarà attivato solo su base quotidiana.

Impostazione timer quotidiano

1	Premere : Impostazione del timer ON.	3	Premere :
2	Premere : Impostazione del timer OFF.	4	Premere tasto durante il lampeggio (o).

- Durante l'attivazione del timer quotidiano sono indicate entrambe le frecce (,).

Nota:

- Posizionare il telecomando in modo che riesca a trasmettere il segnale all'unità interna, altrimenti si può verificare un ritardo temporale fino a 15 minuti.
- L'impostazione verrà salvata per il prossimo funzionamento dello stesso tipo.

14 REGOLAZIONE LUMINOSITÀ DELLA SPIA DEL DISPLAY

Per diminuire la luminosità della spia del display o spegnerlo.

1. Tenere premuto per 3 secondi finché il livello di luminosità (, , or) non viene visualizzato sul display LCD del telecomando, quindi rilasciare il tasto.
2. Premere Sollevare o Più basso per regolare la luminosità in 4 livelli.

LCD del telecomando	Display di funzionamento	Luminosità
	 La spia si illumina alla massima luminosità.	100%
	 La spia si illumina con il 50% di potenza.	50%
	 La spia si illumina con il 50% di potenza e la spia di funzionamento si spegne.	50%
	 Tutte le spie sono spente.	Tutto spento

- In caso di impostazione di o , la spia si illumina per 5 secondi prima di spegnersi.

15 FUNZIONE PRESET

Impostare il funzionamento preferito per riutilizzarlo in futuro. L'impostazione verrà memorizzata dall'unità per il funzionamento futuro (tranne la direzione del flusso dell'aria).

1. Selezionare la modalità di funzionamento preferenziale.
2. Per memorizzare l'impostazione tenere premuto per più di 3 secondi.
Viene visualizzato il simbolo .
3. Premere : Usare la funzione di preselezione.

16 IMPOSTAZIONE FUNZIONE DI RIAVVIO AUTOMATICO

Questo prodotto è progettato in modo da riavviarsi automaticamente, dopo un'interruzione di alimentazione mantenendo lo stesso modo di funzionamento impostato prima dell'interruzione.

Informazioni

Il prodotto è stato spedito con la funzione di riavvio automatico in posizione ON.

Spegnere OFF quando è necessario.

Come portare su OFF (Acceso) la funzione di riavvio automatico

- Premere e tenere premuto per 3 secondi il tasto [OPERATION] dell'unità interna, (si ud ranno 3 bip ma la spia OPERATION non lampeggerà).

Come portare su ON (Acceso) la funzione di riavvio automatico

- Premere e tenere premuto per 3 secondi il tasto [OPERATION] dell'unità interna, (si ud ranno 3 bip e la spia OPERATION lampeggerà per 5 volte/secondo per 5 secondi).

Nota:

- Sia quando il timer è impostato su ON (Acceso) sia quando è su OFF (Spento), la FUNZIONE DI RIACCENSIONE AUTOMATICA non si attiva.

17 FUNZIONAMENTO QUIET

Per utilizzare la ventola a velocità molto bassa per funzionamento silenzioso (in modalità DEUMIDIFICAZIONE)

Premere : Accendere e spegnere la funzione.

Nota: In determinate condizioni, il funzionamento QUIET potrebbe non consentire un raffreddamento adeguato.

18 FUNZIONAMENTO COMFORT SLEEP

Per risparmiare energia di notte, controllare automaticamente il flusso dell'aria e OFF automaticamente l'unità.

Premere : Selezionare 1, 3, 5 o 9 ore per il funzionamento del timer OFF.

Nota: Raffreddamento; la temperatura impostata aumenterà automaticamente di 1 grado all'ora per 2 h (aumento massimo di 2 gradi).
Per il riscaldamento le temperatura impostate diminuiranno.

19 MANUTENZIONE

 Prima di tutto, spegnere l'interruttore di circuito.

Unità interna e telecomando

- Pulire l'unità interna e il telecomando con uno strofinaccio bagnato, quando necessario.
- Non usare benzina, diluenti, detersivi o strofinacci sottoposti a un trattamento chimico.



Filtri dell'aria

Pulire ogni 2 settimane.

1. Aprire la griglia di ingresso aria.
2. Rimuovere i filtri dell'aria.
3. Pulire con un aspirapolvere o lavare, quindi asciugare i filtri.
4. Reinstallare i filtri dell'aria e chiudere la griglia di ingresso dell'aria.



20 FUNZIONE DI PULIZIA AUTOMATICA (SOLO RAFFREDDAMENTO E FUNZIONAMENTO IN DEUMIDIFICAZIONE)

Per evitare i cattivi odori causati dall'umidità nell'unità interna

1. Se il tasto  viene premuto una volta nella modalità "Raffreddamento" o "Deumidificazione", il ventilatore resta in funzione per altri 30 minuti, quindi si spegne automaticamente. In questo modo si avrà una riduzione dell'umidità nell'unità interna.
2. Per arrestare l'unità immediatamente, premere  più di due volte entro 30 secondi.

21 FUNZIONAMENTO SBRINAMENTO MANUALE

Per sbrinare lo scambiatore di calore dell'unità esterna durante il riscaldamento.

Tenere premuto  : per 5 sec. quindi il display del telecomando mostra **[df]** come immagine  per 2 sec.



①

22 FUNZIONAMENTO E PRESTAZIONI

1. Funzione di protezione per tre minuti: Ritarda l'avviamento dell'unità venga per 3 minuti a seguito di una riattivazione improvvisa.
2. Funzione di preriscaldamento: Riscaldare l'unità per 5 minuti prima che abbia inizio la funzione di riscaldamento.
3. Controllo dell'aria calda: Quando la temperatura ambiente raggiunge il valore impostato, la velocità del ventilatore viene automaticamente ridotta e l'unità esterna si arresta.
4. Sbrinamento automatico: I ventilatori si spengono durante l'operazione di sbrinamento.
5. Capacità di riscaldamento: Il calore viene assorbito dall'esterno e rilasciato nel locale. Quando la temperatura esterna è troppo bassa, usare un altro apparecchio di riscaldamento insieme al condizionatore d'aria.
6. Considerazioni relative all'accumulo di neve: Per l'unità esterna, scegliere una posizione in cui essa non risulti soggetta all'accumulo di neve, foglie o detriti associati alle varie stagioni.
7. Durante il funzionamento dell'unità potrebbero udirsi dei rumori di urti. Tutto ciò è normale, in quanto tali rumori sono causati dall'espansione/contrazione della plastica.

Nota: Procedura da 2 a 6 per il modello per riscaldamento

Condizioni di funzionamento del condizionatore d'aria

Temp.	Temperatura esterna	Temperatura ambiente
Riscaldamento	-10°C ~ 24°C	Inferiore a 28°C
Raffreddamento	-10°C ~ 46°C	21°C ~ 32°C
Deumidificazione	-10°C ~ 46°C	17°C ~ 32°C



23 SOLUZIONE DEI PROBLEMI (PUNTO DI CONTROLLO)

L'unità non funziona.	Il raffreddamento o il riscaldamento è anormalmente basso.
<ul style="list-style-type: none"> • L'interruttore di alimentazione principale è spento. • L'interruttore di circuito è attivato per interrompere l'alimentazione. • Interruzione della corrente elettrica • Il timer ON è impostato. 	<ul style="list-style-type: none"> • I filtri sono ostruiti dalla polvere. • La temperatura è stata impostata in modo errato. • Le finestre o le porte sono aperte. • La presa di entrata o di uscita dell'aria dell'unità esterna è ostruita. • La velocità del ventilatore è troppo bassa. • La modalità di funzionamento è FAN o DRY • POWER SELECTION function è impostato su 75% o 50% (questa funzione dipende dal telecomando).

24 SELEZIONE A-B DEL TELECOMANDO

Comando da utilizzare in caso 2 condizionatori siano installati in prossimità l'uno dell'altro, in modo da separarli tramite il telecomando di ogni unità interna.

Impostazione di B sul telecomando

1. Premere il tasto RESET dell'unità interna per ACCENDERE il condizionatore.
2. Puntare il telecomando verso l'unità interna.
3. Premere e tenere premuto il tasto  del telecomando con la punta di una matita. Sul display verrà visualizzato "00". (Immagine ①)
4. Premere  contemporaneamente al tasto . Sul display verrà visualizzato "B", "00" scomparirà e il condizionatore VERRÀ SPENTO. Viene memorizzata l'indicazione "B" del telecomando. (Immagine ②)

- Nota:**
1. Ripetere il punto precedente per impostare nuovamente il telecomando su A.
 2. L'indicazione "A" non viene mai visualizzata sul display.
 3. L'impostazione predefinita del telecomando è su A.

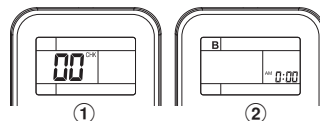

①

②

TOSHIBA