

TOSHIBA

INSTALLATION MANUAL AIR CONDITIONER (SPLIT TYPE)

R32 or R410A

INVERTER

ITALIANO



Eseguire la scansione del CODICE QR per accedere al manuale di installazione e del proprietario sul sito web.

<https://www.toshiba-carrier.co.th/manuals/default.aspx>

Il manuale è disponibile in AR/BG/CZ/DA/DE/EL/EN/ES/ET/FI/FR/HR/HU/IT/LT/LV/NL/NO/PL/PT/RO/RU/SK/SL/SV.



Indoor unit











RAS-B07, 10, 13, 16G3KVSG-E

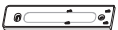

RAS-B07, 10, 13, 16G3KVSGB-E

Outdoor unit

RAS-07, 10, 13, 16J2AVSG-E1

ACCESSORI

| Unità Interna | | | |
|---------------|---|----|---|
| N. | Nome delle parti | N. | Nome delle parti |
| ① |  Lastra di installazione × 1 | ② |  Telecomando senza fili × 1 |
| ③ |  Pile × 2 | ④ |  Supporto per il telecomando × 1 |
| ⑤ |  Filtro Ultra puro Toshiba × 2 | ⑥ |  Vite di montaggio × 6 |
| ⑦ |  Vite per legno a testa svasata × 2 | ⑧ |  Manuale di istruzioni × 1 |
| ⑨ |  Manuale di installazione × 1 | ⑩ |  Etichetta B × 1 |
| ⑪ |  Manuale di Sicurezza × 1 | | |

| Unità Esterna | | | |
|---------------|---|----|--|
| N. | Nome delle parti | N. | Nome delle parti |
| ⑫ |  Rubinetto di scarico × 1 | ⑬ |  Tappo a tenuta idraulica × 2 (Solo per alcuni modelli) |

Filtri dell'aria

Pulire ogni 2 settimane.

1. Aprire la griglia di ingresso aria.
2. Rimuovere i filtri dell'aria.
3. Pulire con un aspirapolvere o lavare, quindi asciugare i filtri.
4. Rimontare i filtri e chiudere la griglia di ingresso aria.

Filtro

Manutenzione e durata

Pulire ogni 3-6 mesi quando la polvere è spessa e copre il filtro.

1. Si consiglia di usare un aspirapolvere per la pulizia per aspirare la polvere che aderisce o si insinua all'interno del filtro o di usare un ventilatore per soffiare la polvere fuori dal filtro.
2. Se per la pulizia è necessaria acqua, usare acqua naturale per lavare il filtro, asciugare al sole per 3-4 ore fino a completa asciugatura. È anche possibile usare un asciugacapelli. Il lavaggio con acqua, però, può ridurre le prestazioni del filtro.
3. Sostituire massimo ogni 2 anni. (Per acquistare un nuovo filtro, contattare il rivenditore) (P/N : RB-A622DA)

Nota: La durata del filtro dipende dalla quantità di impurità presenti nell'ambiente di lavoro. In presenza di quantitativi di impurità più elevati il filtro deve essere pulito e sostituito con maggiore frequenza. In ogni caso, consigliamo di procurarsi un set di filtri supplementari per migliorare l'azione purificante e deodorante del condizionatore.

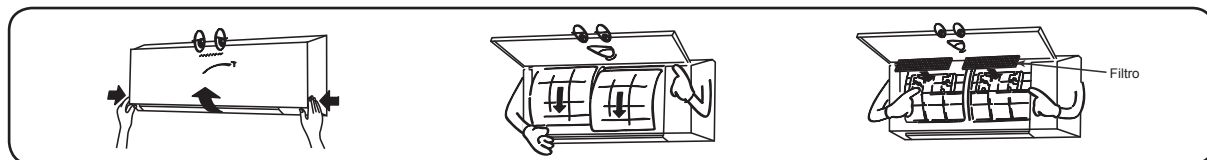

SCHEMA DI INSTALLAZIONE DELL' UNITÀ INTERNA E DELL' UNITÀ ESTERNA

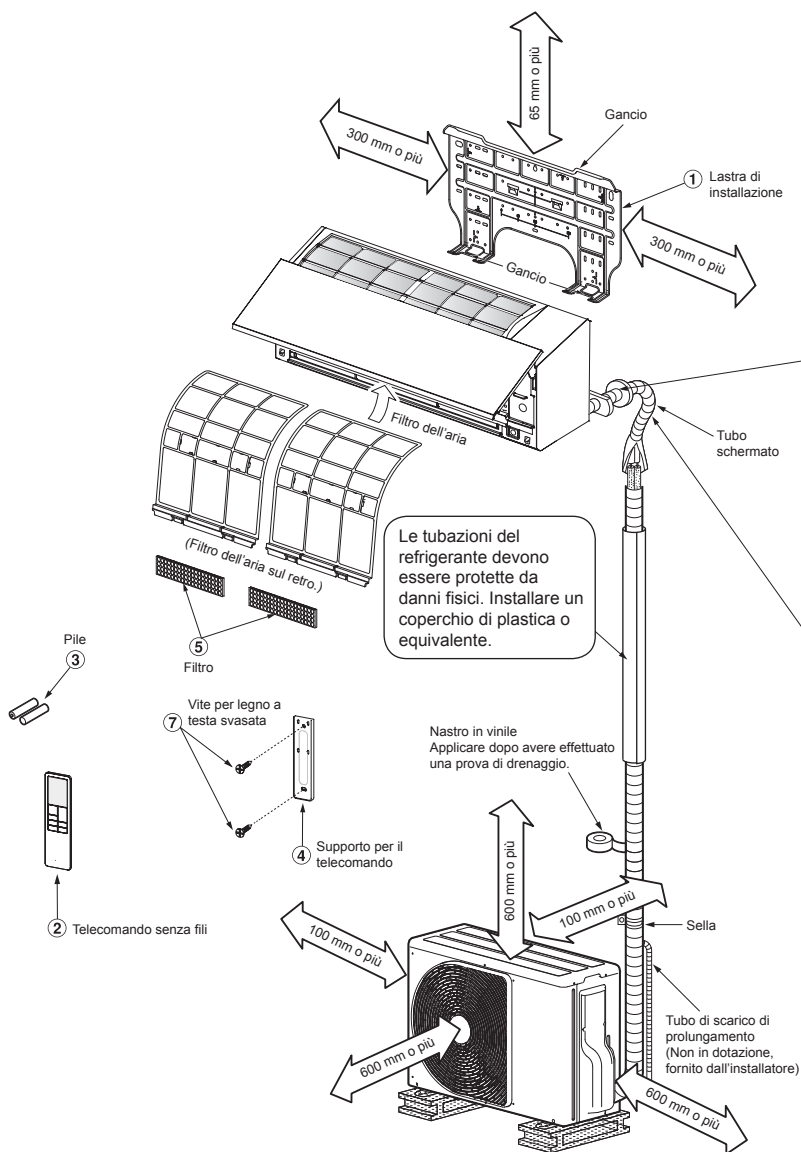

Per i tubi posteriore sinistro, inferiore sinistro e sinistro

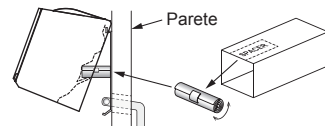

Tagliare un pezzo di SPACER dalla confezione dell'unità interna, arrotolarlo e inserirlo tra l'unità interna e la parete al fine di inclinare l'unità interna per un funzionamento più efficiente.

I tubi ausiliari possono essere collegati a sinistra, posteriormente a sinistra, posteriormente a destra, a destra, basso a destra, o basso a sinistra.

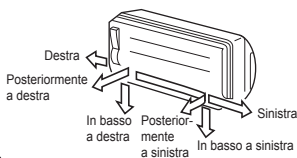

Non far allentare il tubo di scarico.

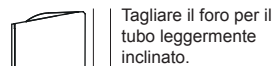

Accertarsi di disporre il tubo di scarico inclinato verso il basso.

Isolamento dei tubi del refrigerante isolare i tubi separatamente, non insieme.

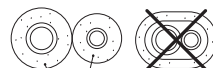

Polietilene espanso resistente al calore dallo spessore di 6 mm o 8 mm

Componenti di Installazione Opzionali

| Codice parte | Nome dello parti | Quantità |
|--------------|--|----------|
| A | Tubo di raffreddamento Lato liquido : Ø6,35 mm Lato gas : Ø9,52 mm (RAS-B07, 10, 13G3KVSG-E) (RAS-B07, 10, 13G3KVSG-B-E) : Ø12,70 mm (RAS-B16G3KVSG-E) (RAS-B16G3KVSG-B-E) | Ciascuno |
| B | Materiale isolante del tubo (polietilene espanso, spessore 6 mm) Per RAS-B07, 10, 13G3KVSG-E RAS-B07, 10, 13G3KVSG-B-E (polietilene espanso, spessore 8 mm) Per RAS-B16G3KVSG-E RAS-B16G3KVSG-B-E | 1 |
| C | Mastice, nastri PVC | Ciascuno |

Fissaggio dei bulloni dell'apparechio esterno

- Fissare l'apparechio esterno con gli appositi bulloni e dadi di bloccaggio nel caso sia esposto a forti venti.
- Utilizzare dadi e bulloni di ancoraggio da Ø8 o Ø10 mm.
- Se è necessario scaricare l'acqua di sbrinamento, applicare il rubinetto di scarico (12) e i tappi a tenuta idraulica (13) alla piastra inferiore dell'unità esterna prima dell'installazione.

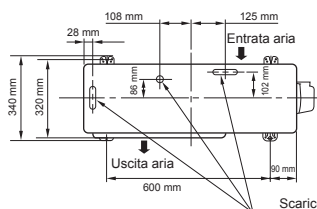

* Quando si utilizza una unità esterna multisistema, fare riferimento al manuale di installazione fornito con il modello in questione.

UNITÀ INTERNA

Luogo per l'Installazione

- Un luogo che consente di lasciare spazio attorno all'unità interna come mostrato nello schema
- Un luogo in cui non ci siano ostacoli vicino all'apertura di entrata e all'apertura di uscita dell'aria
- Un luogo che consente una facile installazione dei tubi da collegare all'unità a esterna
- Un luogo che consente l'apertura del pannello anteriore
- L'unità interna deve essere installata ad almeno 2,5 m di altezza. Evitare inoltre di collocare alcun oggetto sull'unità interna.

ATTENZIONE

- Evitare che la luce solare diretta colpisca il ricevitore senza fili dell'unità interna.
- Il microprocessore dell'unità interna non deve essere troppo vicino a fonti di rumore RF. (Per i dettagli, fare riferimento al manuale di istruzioni.)

Telecomando

- Un luogo in cui non ci siano ostacoli come tendaggi che possano bloccare il segnale dal telecomando
- Non collocare il telecomando in luoghi esposti alla luce solare diretta o vicino a fonti di calore, come stufe.
- Tenere il telecomando ad almeno 1 m di distanza dal televisore o dall'apparecchio stereo più vicino. (Ciò è necessario per evitare disturbi nell'immagine o interferenze acustiche.)
- La posizione del telecomando deve essere determinata come illustrato qui sotto.

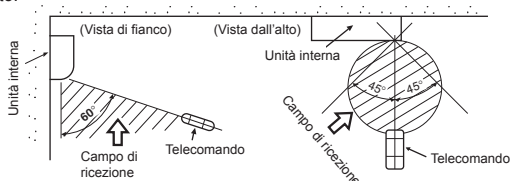

Apertura di un Foro e Installazione della Lastra di Installazione

Apertura di un foro

Quando si installano i tubi del refrigerante dal retro

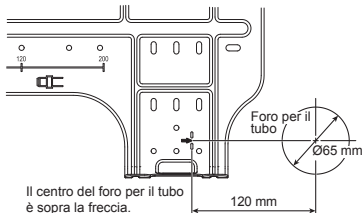

1. Dopo aver determinato la posizione del foro per il tubo con la lastra di installazione (➔), trapanare il foro per il tubo (Ø65 mm) con una leggera inclinazione a scendere verso l'esterno.

NOTA

- Quando su trapano un muro che contiene una lamiera stirata, una rete metallica o un rivestimento metallico, accertarsi di usare un anello per il bordo del foro per il tubo in vendita a parte.

Installazione della lastra di installazione

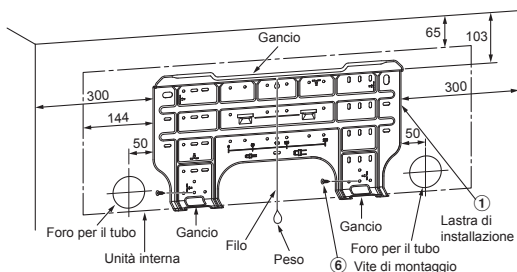

- Lo spazio consente il raggio di movimento della griglia della presa d'aria e del deflettore orizzontale in funzione sopra riloghe per tende, cornici di finestre o altri oggetti.

(Unità: mm)

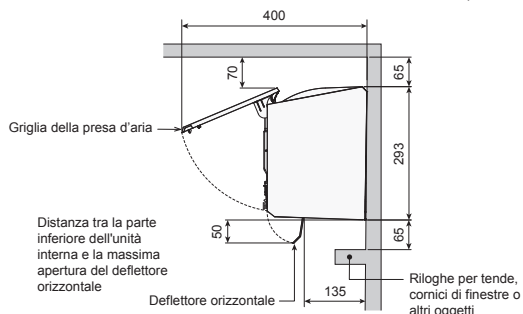

ATTENZIONE

- Se sono presenti riloghe per tende, cornici di finestre o altri oggetti, lasciare che lo spazio dall'unità interna sia di 65 mm o più.
- Se lo spazio consentito è inferiore a 65 mm, può influenzare l'apertura e la chiusura della griglia della presa d'aria e del deflettore orizzontale.
- Tuttavia, non devono esservi oggetti nella posizione di uscita dell'aria. Bloccano la direzione del flusso d'aria e ridurre le prestazioni.

Quando la lastra di installazione viene installata direttamente sulla parete

1. Fissare saldamente la lastra di installazione sulla parete avvitandola nella parte superiore e nella parte inferiore per agganciarvi l'unità interna.
2. Per montare la lastra di installazione su una parete di cemento con i bulloni di ancoraggio, utilizzare i fori per i bulloni di ancoraggio come illustrato nella figura seguente.
3. Installare la lastra di installazione orizzontalmente nella parete.

ATTENZIONE

Quando si installa la lastra di installazione con la vite di montaggio, non usare il foro per il bullone di ancoraggio, perché l'unità potrebbe cadere causando lesioni alle persone e danni materiali.



ATTENZIONE

Un'installazione non salda dell'unità può essere causa di lesioni alle persone e di danni materiali nel caso in cui l'unità dovesse cadere.

- Nel caso di muri di blocchi, mattoni, cemento o simili, praticare dei fori con un diametro di 5 mm nella parete.
- Inserire i dispositivi di ancoraggio a grappa per le viti adatte di montaggio ⑥.

NOTA

- Fissare i quattro angoli e le parti inferiori della base di installazione utilizzando da 4 a 6 viti di montaggio per installarlo.

Installazione dei Tubi e del Tubo di Scarico

Formatura dei tubi e del tubo di scarico

- Poiché la condensa può causare guasti all'apparecchio, assicurarsi di isolare entrambi i tubi di collegamento. (Usare del polietilene espanso come materiale isolante.)

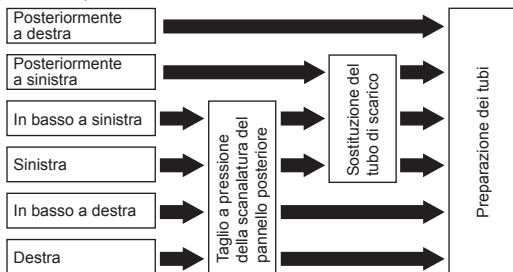

1. Taglio a pressione della scanalatura del pannello posteriore

Con un paio di tenaglie intagliare una fessura sul lato sinistro o destro del corpo posteriore per il collegamento sinistro o destro e una fessura sul lato inferiore sinistro o destro del corpo posteriore per il collegamento inferiore sinistro o destro.

2. Sostituzione del tubo di scarico

Per eseguire il collegamento dei tubi a sinistra, in basso a sinistra e posteriormente a sinistra, è necessario sostituire sia il tubo che il tappo di scarico.

Rimozione del tubo di scarico

- Il tubo di scarico può essere rimosso togliendo la vite che lo fissa e spingendo fuori tale tubo.
- Quando si rimuove il tubo di scarico, fare attenzione a qualsiasi profilo tagliente della lamina di acciaio. I profili possono ferire.
- Per installare il tubo di scarico, inserirlo saldamente fino a quando il componente di collegamento non si aggancia all'elemento di isolamento termico, quindi fissarlo con la vite originale.



Rimozione del tappo di scarico

Afferrare il tappo con delle pinze ad ago e tirarlo.

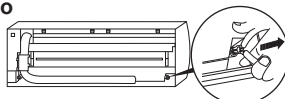

Fissaggio del tappo di scarico

- 1) Inserire la chiave esagonale (4 mm) in una testa centrale.

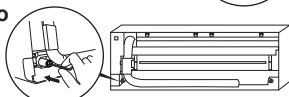

- 2) Inserire saldamente il tappo di scarico.

Non applicare olio lubrificante (olio refrigerante per macchine) quando si inserisce il tappo di scarico. Ciò causa deterioramento e perdite di scarico dal tappo.

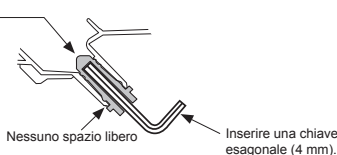

ATTENZIONE

Inserire saldamente il tubo e il tappo di scarico; in caso contrario, possono verificarsi perdite d'acqua.

In caso di collegamento dei tubi a destra o a sinistra

- Dopo aver tracciato le scanalature del corpo posteriore con un coltello o uno spillo, tagliarle con una tronchesina o un utensile equivalente.

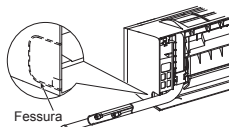

In caso di collegamento dei tubi a in basso a destra o in basso a sinistra

- Dopo aver tracciato le scanalature del corpo posteriore con un coltello o uno spillo, tagliarle con una tronchesina o un utensile equivalente.

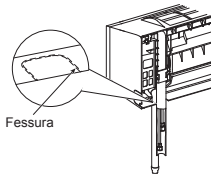

Giunzione a sinistra con i tubi

- Piegare il tubo di collegamento in modo che venga a trovarsi entro 43 mm sopra la superficie della parete. Se il tubo di collegamento viene collocato a più di 43 mm sopra la superficie della parete, l'unità interna potrebbe essere installata in maniera instabile sulla parete. Quando si piega il tubo di collegamento, accertarsi di usare una piegatrice a molla in modo da non schiacciare il tubo.

Piegare il tubo di collegamento entro un raggio di 30 mm.

Tubo di collegamento dopo l'installazione dell'unità (figura)

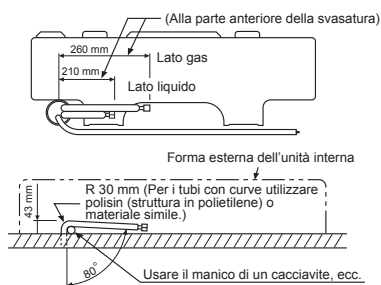

NOTA

Se il tubo viene piegato in maniera errata, l'unità interna può essere instabile sulla parete.

Dopo aver fatto passare il tubo di collegamento attraverso il foro per il tubo, collegare il tubo di collegamento ai tubi ausiliari e avvolgere il nastro di rivestimento attorno ad essi.

ATTENZIONE

- Fasciare strettamente i tubi ausiliari (due) e il cavo di collegamento con il nastro di rivestimento. Nel caso di tubi sinistrorsi e di tubi sinistrorsi posteriori, fasciare soltanto i tubi ausiliari (due) con il nastro di rivestimento.

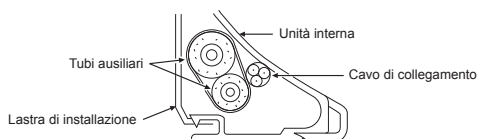

- Disporre con attenzione i tubi in modo che nessun tubo sporga dalla lastra posteriore dell'unità interna.
- Collegare con attenzione i tubi ausiliari e i tubi di collegamento gli uni agli altri e tagliare il nastro isolante avvolto sul tubo di collegamento per evitare una doppia fasciatura alla giunzione; inoltre, sigillare la giunzione con del nastro in vinile, ecc.
- Poiché la condensazione di umidità provoca guasti all'apparecchio, accertarsi di isolare entrambi i tubi di collegamento. (Usare del polietilene espanso come materiale isolante.)
- Quando si fascia un tubo, fare attenzione a non schiacciarlo.

Installazione dell'Unità Interna

1. Far passare il tubo attraverso il foro nella parete e agganciare l'unità interna ai ganci superiori sulla lastra di installazione.
2. Far oscillare l'unità interna a destra e a sinistra per verificare che essa sia agganciata saldamente alla lastra di installazione.
3. Tenendo premuta l'unità interna sulla parete con la parte inferiore, agganciarla alla lastra di installazione con la parte inferiore. Tirare l'unità interna verso di sé per la parte inferiore per verificare che sia agganciata saldamente alla lastra di installazione.

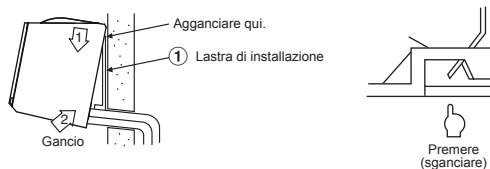

- Per staccare l'unità interna dalla lastra di installazione, tirare l'unità interna verso di sé spingendo in su il fondo per le parti specificate per la pressione.

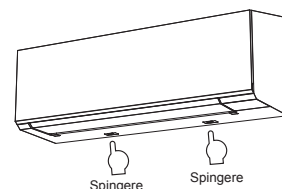

Scarico

1. Disporre il tubo di scarico inclinato in giù.

NOTA

- Il foro deve essere praticato ad una leggera inclinazione verso il basso verso il lato esterno.

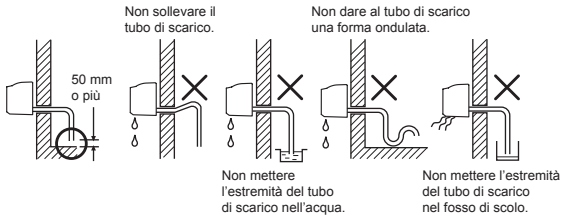

2. Far defluire l'acqua nella vaschetta di scarico e accertarsi che l'acqua venga scaricata all'esterno.
3. Quando si collega il tubo di scarico di prolungamento, isolare la parte di connessione del tubo di scarico di prolungamento con il tubo schermato.

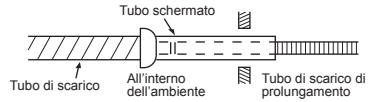

ATTENZIONE

Systemare il tubo di scarico in modo che sia possibile effettuare uno scarico appropriato dall'unità.
Uno scarico non appropriato può causare danni materiali.

La struttura di questo condizionatore d'aria è stata progettata in maniera tale da scaricare l'acqua raccolta in seguito alla condensazione di umidità, che si forma sul retro dell'unità interna, nella vaschetta di scarico. Pertanto, non riporre il cavo di alimentazione e altre parti ad un'altezza al di sopra della guida di scarico.

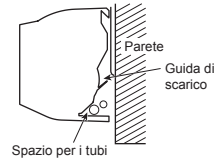

UNITÀ ESTERNA

Luogo per l'installazione

- Un luogo che consente di lasciare spazio attorno all'unità esterna come mostrato nello schema
- Un luogo in grado di reggere il peso dell'unità esterna e che non fa aumentare il livello di rumore e le vibrazioni
- Un luogo in cui il rumore di funzionamento e l'aria scaricata non arrechino disturbo ai vicini
- Un luogo non esposto a vento forte
- Un luogo in cui non possano verificarsi perdite di gas combustibili
- Un luogo che non blocca il passaggio
- Quando l'unità esterna deve essere installata in una posizione elevata, accertarsi di fissare i suoi piedi.
- La lunghezza consentita del tubo di collegamento.

| Modello | RAS-07J2AVSG-E1 | RAS-10J2AVSG-E1 | RAS-13J2AVSG-E1 | RAS-16J2AVSG-E1 |
|------------------------------------|---------------------------|---------------------------|---------------------------|---------------------------|
| Senza carica | Meno di 15 m | Meno di 15 m | Meno di 15 m | Meno di 15 m |
| Lunghezza massima | 20 m | 20 m | 20 m | 20 m |
| Carica del refrigerante aggiuntiva | 16 - 20 m (20 g / 1 m) | 16 - 20 m (20 g / 1 m) | 16 - 20 m (20 g / 1 m) | 16 - 20 m (20 g / 1 m) |
| Carica massima di refrigerante | 0,65 kg | 0,65 kg | 0,90 kg | 0,90 kg |

- L'altezza ammissibile del sito di installazione dell'unità esterna.

| Modello | RAS-07J2AVSG-E1 | RAS-10J2AVSG-E1 | RAS-13J2AVSG-E1 | RAS-16J2AVSG-E1 |
|-----------------|-----------------|-----------------|-----------------|-----------------|
| Altezza massima | 12 m | 12 m | 12 m | 12 m |

- Un luogo in cui l'acqua di scarico non crei alcuni problemi

Precauzioni per l'aggiunta di refrigerante

Per l'aggiunta del refrigerante, usare una bilancia con una precisione di almeno 10 g per linee di indice.
Non usare una bilancia da bagno o simili.

ATTENZIONE

Quando l'unità esterna viene installata in un luogo in cui l'acqua di scarico potrebbe causare problemi, sigillare il punto di perdite d'acqua utilizzando un adesivo al silicone o un composto di calafataggio.

Precauzioni sull'installazione nelle regioni soggette a nevicate e basse temperature

- Non usare il raccordo scarico condensa in dotazione per scaricare l'acqua. Eseguire questa operazione utilizzando direttamente i fori di spurgo.
- Al fine di proteggere l'unità esterna dall'accumulo di neve, installare una struttura di sostegno dotata di una cappa e una piastra di protezione.
- * Non usare strutture a doppio accatastamento.

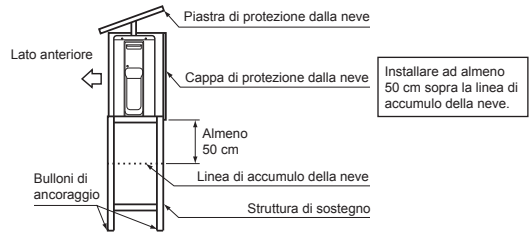

ATTENZIONE

1. Installare l'unità esterna in modo che nulla blocchi lo scarico dell'aria.
2. Quando l'unità esterna viene installata in un luogo esposto continuamente a vento forte, come vicino al mare o su un piano alto di un edificio, rafforzare il normale funzionamento del ventilatore usando un condotto o un frangivento.
3. In zone particolarmente ventilate, installare l'unità in modo tale da evitare l'ingresso di correnti d'aria nell'apparecchio.
4. L'installazione nei luoghi indicati di seguito potrebbe causare problemi. Non installare pertanto l'apparecchio in luoghi:
 - In cui sono presenti grandi quantità di olio per macchine;
 - A forte carattere salino, come ad esempio una costa;
 - Contendenti gas solforosi;
 - In cui vengono facilmente generate onde ad alta frequenza a causa della presenza di apparecchi radio, saldatrici e apparecchiature mediche.

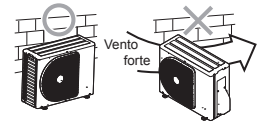

Scarico Dell'acqua

- Sulla lastra di base dell'unità esterna sono forniti fori per assicurare che l'acqua di sbrinamento prodotta durante le operazioni di riscaldamento venga scaricata in modo efficace.

Se è richiesto uno scarico centralizzato quando si installa l'unità su un balcone o a parete, seguire la procedura indicata per scaricare l'acqua.

- Procedere con la tenuta idraulica installando i tappi di gomma a tenuta idraulica nei 2 fori allungati sulla lastra base dell'unità esterna. [Come installare i tappi di gomma a tenuta idraulica]
 - Posizionare quattro dita in ciascun tappo e inserire i tappi nei fori di scarico dell'acqua spingendoli in posizione dalla parte inferiore della lastra base.
 - Premere sulle circonferenze esterne dei tappi per garantirne il corretto inserimento. (Se i tappi non sono stati inseriti correttamente, se le loro circonferenze esterne si sollevano o se i tappi si impigliano o si incastrano contro qualcosa, possono verificarsi perdite d'acqua.)

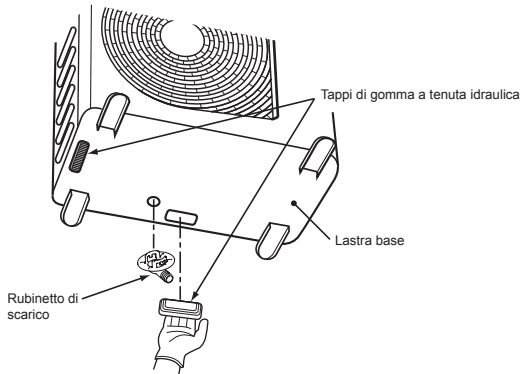

- Installare il rubinetto di scarico e un tubo di scarico disponibile in commercio (con diametro interno da 16 mm) e scaricare l'acqua. (Per la posizione di installazione del rubinetto di scarico, consultare lo schema di installazione delle unità interna ed esterna.)
 - Verificare che l'unità esterna sia orizzontale e stendere il tubo di scarico inclinato verso il basso assicurando la perfetta tenuta del collegamento.

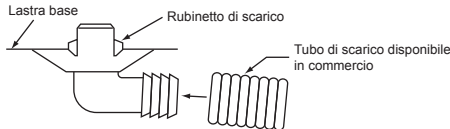

Non utilizzare i normali tubi da giardino, in quanto possono appiattirsi e impedire lo scarico dell'acqua.

Collegamento dei Tubi del Refrigerante

Svasatura

- Tagliare il tubo con un tagliatubi.



- Inserire nel tubo un dado svasato, quindi effettuarne la svasatura.

- Margine di protezione durante la svasatura : A (Unità : mm)

RIDGID (tipo a frizione)

| Diametro esterno del tubo in rame | Strumento utilizzato | Strumento convenzionale utilizzato |
|-----------------------------------|----------------------|------------------------------------|
| Ø6,35 | 0 a 0,5 | 1,0 a 1,5 |
| Ø9,52 | 0 a 0,5 | 1,0 a 1,5 |
| Ø12,70 | 0 a 0,5 | 1,0 a 1,5 |
| Spessore dei tubi | 0,8 mm o più | |

IMPERIAL (dado ad alette)

| Diametro esterno del tubo in rame | Strumento utilizzato |
|-----------------------------------|----------------------|
| Ø6,35 | 1,5 a 2,0 |
| Ø9,52 | 1,5 a 2,0 |
| Ø12,70 | 2,0 a 2,5 |
| Spessore dei tubi | 0,8 mm o più |

ATTENZIONE

- Non graffiare la superficie interna della parte svasata durante la rimozione delle sbavature.
- La lavorazione della svasatura in caso di graffi sulla superficie interna del lato di lavorazione della svasatura causerà la perdita di gas refrigerante.

Serraggio della giunzione

Allineare i centri dei tubi di collegamento e stringere il dado di svasatura il più possibile con le dita. Quindi stringere il dado con una chiave e una chiave torsiometrica come mostrato nella figura.

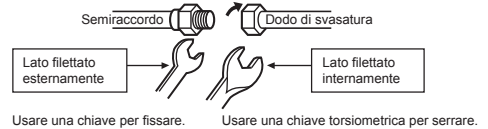

ATTENZIONE

Non serrare esercitando una forza. Eccessiva, altrimenti il dado potrebbe rompersi a seconda delle condizioni di installazione.

(Unità : N·m)

| Diametro esterno del tubo in rame | Coppia di serraggio |
|-----------------------------------|---------------------------|
| Ø6,35 mm | 16 a 18 (1,6 a 1,8 kgf·m) |
| Ø9,52 mm | 30 a 42 (3,0 a 4,2 kgf·m) |
| Ø12,70 mm | 50 a 62 (5,0 a 6,2 kgf·m) |

- Coppia di serraggio dei collegamenti del tubo svasato

La pressione di R32 o R410A diviene superiore a quella di R22 (di circa 1,6 volte). Pertanto, stringere saldamente mediante una chiave torsiometrica le sezioni di collegamento del tubo svasato che uniscono le unità interna ed esterna fino a raggiungere il valore della coppia di serraggio specificato. La presenza di collegamenti poco saldi potrebbe causare non solo perdite di gas, ma anche problemi nel ciclo di refrigerazione.

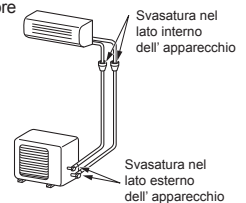

Evacuazione

Dopo avere collegato il tubo all'apparecchio interno, è possibile eseguire la depurazione dell'aria.

SPURGO DELL'ARIA

Far uscire l'aria nei tubi di collegamento e nell'unità interna usando la pompa a vuoto. Non usare il refrigerante nell'unità esterna. Per i dettagli, fare riferimento al manuale della pompa a vuoto.

Uso della pompa a vuoto

Accertarsi di utilizzare una pompa a vuoto dotata della funzione di prevenzione della contro corrente, cosicché l'olio presente all'interno della pompa non rifluisca nei tubi del climatizzatore al momento dell'arresto della pompa.

(Se l'olio della pompa entra in un climatizzatore che utilizza il refrigerante R32 o R410A, potrebbero verificarsi problemi con il ciclo di refrigerazione.)

1. Collegare il tubo di caricamento flessibile dalla valvola del collettore alla porta di servizio della valvola a riempimento a lato gas.
2. Collegare il tubo di caricamento flessibile alla porta della pompa a vuoto.
3. Aprire completamente la manopola per la regolazione della pressione situata a lato della valvola a pressione del collettore.
4. Utilizzare la pompa a vuoto per avviare l'evacuazione. Eseguire l'operazione per circa 15 minuti se la lunghezza del tubo è pari a 20 metri. (15 minuti per 20 metri, considerando una capacità della pompa di 27 litri al minuto) Controllare quindi che la lettura della pressione del composto sia pari a -101 kPa (-76 cmHg).
5. Chiudere la manopola posta sul lato della pressione bassa della valvola a pressione del collettore.
6. Aprire completamente il gambo delle valvole (di entrambi i lati gas e liquido).
7. Rimuovere dalla porta di servizio i tubi di caricamento flessibili.
8. Stringere saldamente i cappucci delle valvole.

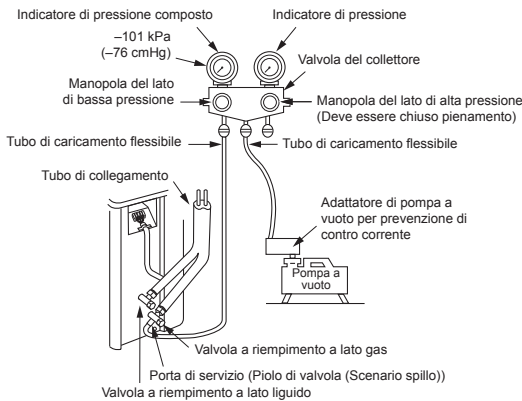

ATTENZIONE

• DURANTE L'INSTALLAZIONE DEI TUBI TENERE PRESENTI 7 PUNTI FONDAMENTALI.

- (1) Eliminare la polvere e l'umidità (all'interno dei tubi di collegamento).
- (2) Stringere le giunzioni (far i tubi e l'unità).
- (3) Far uscire l'aria nei tubi di collegamento usando la POMPA A VUOTO.
- (4) Verificare che non ci siano perdite di gas (punti di giunzione).
- (5) Assicurarsi di aprire completamente le valvole imballate prima del funzionamento.
- (6) I connettori meccanici riutilizzabili e le giunzioni svasate non sono consentiti all'interno. Quando i connettori meccanici vengono riutilizzati all'interno, le parti di tenuta devono essere rinnovate. Quando le giunzioni svasate vengono riutilizzate all'interno, la parte svasata deve essere rifabbricata.
- (7) Non azionare il condizionatore d'aria in assenza di refrigerante nell'impianto.

Precauzioni nel maneggio delle valvole compatte

- Aprire del tutto il gambo della valvola, ma non tentare di aprirlo al di là dell'arresto.

| Dimensioni del tubo per le valvole compatte | Misura della chiave esagonale |
|---|-------------------------------|
| 12,70 mm o meno | A = 4 mm |
| 15,88 mm | A = 5 mm |

Processo di svuotamento

1. Spegnerne il condizionatore d'aria.
2. Collegare il tubo di caricamento flessibile dalla valvola del collettore alla porta di servizio della valvola a riempimento a lato gas.
3. Spegnerne il condizionatore d'aria in operazione di raffreddamento per oltre 10 minuti.
4. Controllare che la pressione di esercizio del sistema sia un valore normale. (Rif. con scheda prodotto)
5. Rilasciare il puntalino del gambo della valvola di entrambe le valvole di servizio.
6. Utilizzare la chiave esagonale per chiudere completamente l'asta della valvola del lato liquido. (*Assicurarsi che non entri aria nel sistema)
7. Continuare a far funzionare il sistema del condizionatore d'aria fino a quando l'indicatore del collettore non è sceso nell'intervallo $0,5 - 0$ kgf/cm²
8. Utilizzare la chiave esagonale per chiudere completamente l'asta della valvola del lato gas.
E subito dopo spegnere il condizionatore d'aria.
9. Rimuovere il manometro dalla bocca di servizio della valvola d'intercettazione.
10. Serrare saldamente il puntalino del gambo della valvola su entrambe le valvole di servizio.

ATTENZIONE

Controllare lo stato di funzionamento del compressore durante il processo di svuotamento. Non deve emettere alcun suono anomalo, più vibrazioni. È una condizione anomala che appare e si deve spegnere immediatamente il condizionatore d'aria.

- Serrare con fermezza il puntalino della valvola con le coppie di torsione riportate nella tabella seguente:

| Puntalino | Misura del puntalino (H) | Coppia torcente |
|-------------------------------------|--------------------------|--------------------------------|
| Puntalino del gambo della valvola | H17 - H19 | 14~18 N·m (1,4 a 1,8 kgf·m) |
| | H22 - H30 | 33~42 N·m (3,3 a 4,2 kgf·m) |
| Puntalino dell'apertura di servizio | H14 | 8~12 N·m (0,8 a 1,2 kgf·m) |
| | H17 | 14~18 N·m (1,4 a 1,8 kgf·m) |

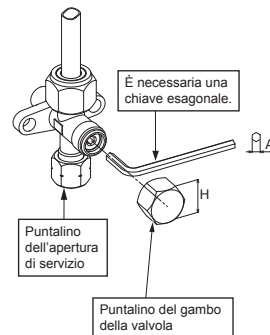

LAVORI ELETTRICI

| Modello | RAS-B07G3KVSG-E RAS-B07G3KVSGB-E | RAS-B10G3KVSG-E RAS-B10G3KVSGB-E | RAS-B13G3KVSG-E RAS-B13G3KVSGB-E | RAS-B16G3KVSG-E RAS-B16G3KVSGB-E |
|---|---|-------------------------------------|--|-------------------------------------|
| Alimentazione | 50Hz, 220 – 240V Monofase | | | |
| Corrente massima | 4,50A | 6,75A | 7,50A | 9,50A |
| Valore nominale dell'interruttore di circuito | 10A | 15A | 15A | 15A |
| Cavo della fonte di alimentazione | H07RN-F o 60245 IEC66 (0,75 mm ² o più) | | H07RN-F o 60245 IEC66 (1,25 mm ² o più) | |
| Cavo di collegamento | | | H07RN-F o 60245 IEC66 (1,5 mm ² o più) | |

Unità interna

Il collegamento del cavo di collegamento può essere effettuato senza dover rimuovere il pannello anteriore.

1. Rimuovere la griglia della presa d'aria.
Sollevare verso l'alto la griglia della presa d'aria e tirarla a sé.
2. Rimuovere il coperchio dei terminali e il serrafilo.
3. Inserire il cavo di collegamento (secondo le norme locali) nel foro per il tubo sulla parete.
4. Estrarre il cavo di collegamento attraverso l'apposita feritoia sul pannello posteriore in modo che sporga anteriormente per circa 20 cm.
5. Inserire il cavo di collegamento completamente nella morsetteria e fissarlo saldamente con la vite.
6. Coppia di serraggio : 1,2 N·m (0,12 kgf·m)
7. Fissare il cavo di collegamento con il serrafilo.
8. Fissare sull'apparecchio esterno il coperchio del terminale, la bussola della piastra posteriore e la griglia della presa d'aria.

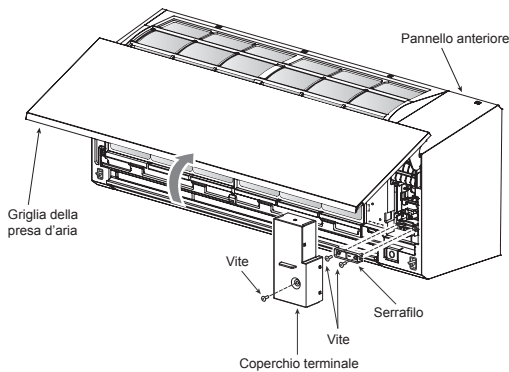

Unità esterna

1. Rimuovere il coperchio della valvola, il coperchio delle parti interne e il fermacavo dall'unità esterna.
2. Collegare il cavo di collegamento al terminale come identificato con i loro rispettivi numeri corrispondenti sulla morsetteria delle unità interna ed esterna.
3. Inserire con cura il cavo di alimentazione e il cavo di collegamento nella morsetteria e fissarlo saldamente con viti.
4. Usare nastro in vinile, ecc. per isolare i cavi da non utilizzare. Disporli in modo da non farli entrare in contatto con parti elettriche o metalliche.
5. Fissare il cavo di alimentazione e il cavo di collegamento con il fermacavo.
6. Inserire il coperchio delle parti elettriche e il coperchio della valvola sull'unità esterna.

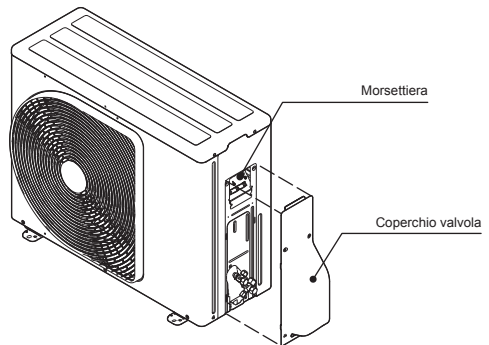

Installazione della griglia della presa d'aria sull'unità interna

- Per applicare la griglia della presa d'aria eseguire al contrario le operazioni effettuate per rimuoverla.

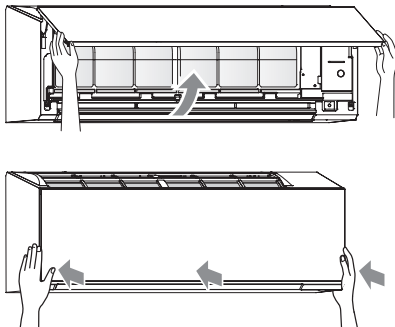

In caso di collegamento dell'unità interna con l'unità esterna 1:1

Ingresso della fonte di alimentazione sulla morsetteria dell'unità esterna (Opzionale)

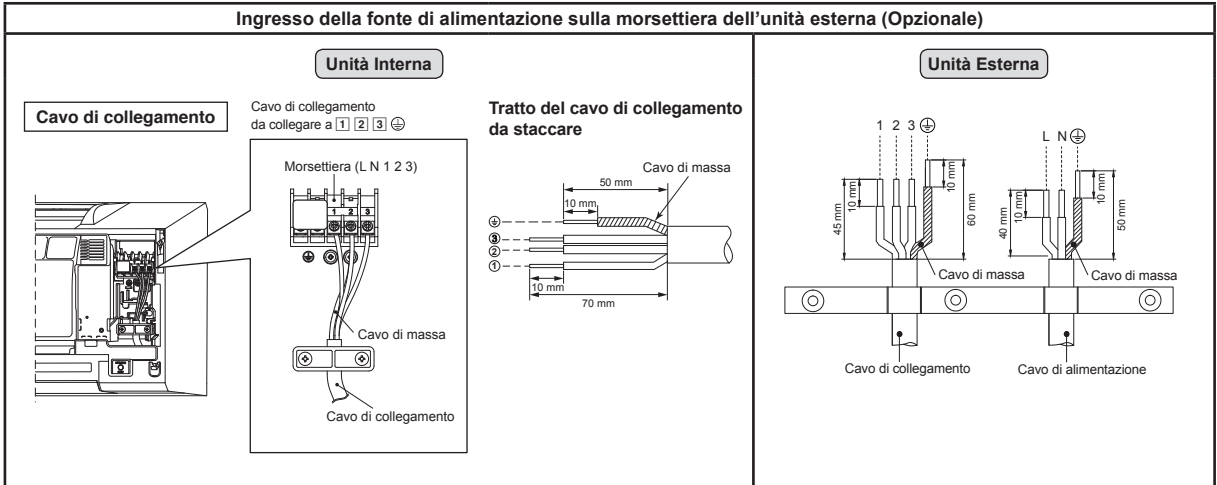

Ingresso della fonte di alimentazione sulla morsetteria dell'unità interna (Consigliato)

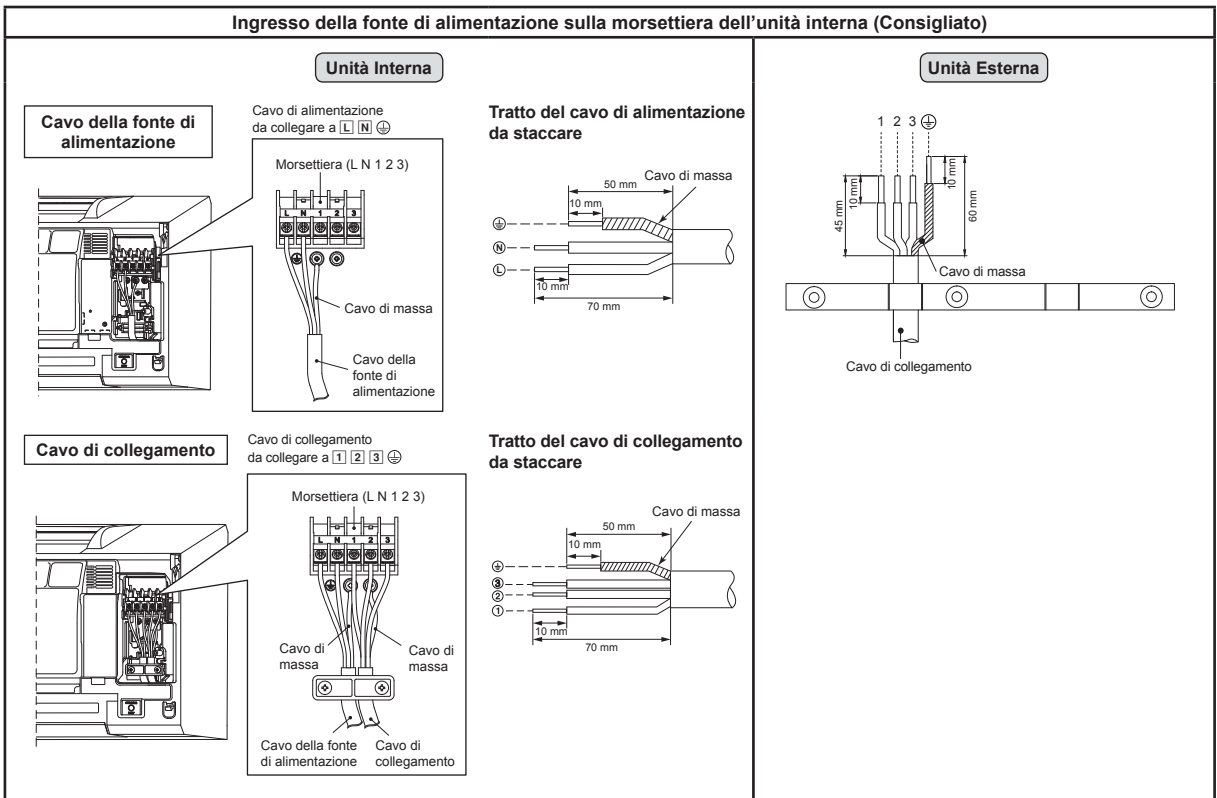

● Schema di collegamento dell'ingresso della fonte di alimentazione per unità esterna 1:1

Ingresso della fonte di alimentazione sulla morsetteria dell'unità esterna (Consigliato)

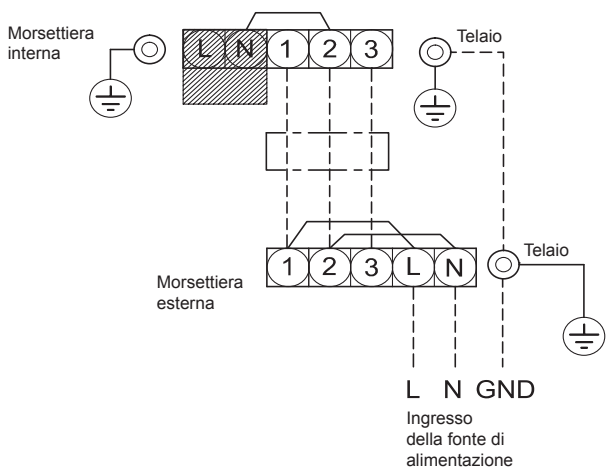

Ingresso della fonte di alimentazione sulla morsetteria dell'unità interna (Opzionale)

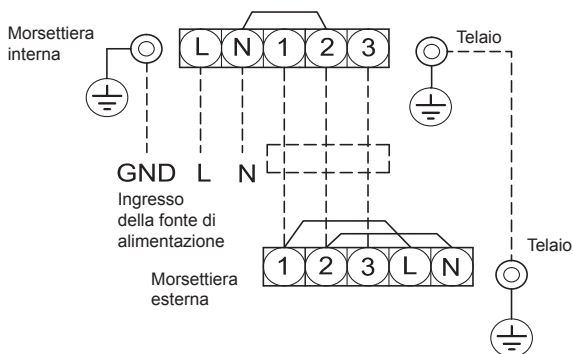

ATTENZIONE

1. La fonte di alimentazione deve avere lo stesso valore nominale del condizionatore d'aria.
2. Preparare la fonte di alimentazione per l'uso esclusivo con il condizionatore d'aria.
3. Utilizzare l'interruttore di circuito per la linea della fonte di alimentazione del condizionatore d'aria.
4. Assicurarsi che la fonte di alimentazione e il cavo siano conformi alle dimensioni e al metodo di cablaggio.
5. Ogni filo deve essere collegato saldamente.
6. Eseguire il cablaggio in modo da garantire una capacità di cablaggio generica.
7. Collegamenti errati dei cavi possono causare la bruciatura di alcune parti elettriche.
8. Se il cablaggio viene eseguito in modo errato o incompleto, potrà causare combustione o fumo.
9. Questo prodotto può essere collegato alla rete elettrica.

Collegamento elettrico fisso: È necessario inserire nel circuito di collegamento elettrico fisso un interruttore che scolleghi tutti i poli e che avvii una distanza tra i contatti di almeno 3 mm.

In caso di collegamento dell'unità interna con multisistema inverter (IMS)

Ingresso della fonte di alimentazione sulla morsetteria dell'unità esterna

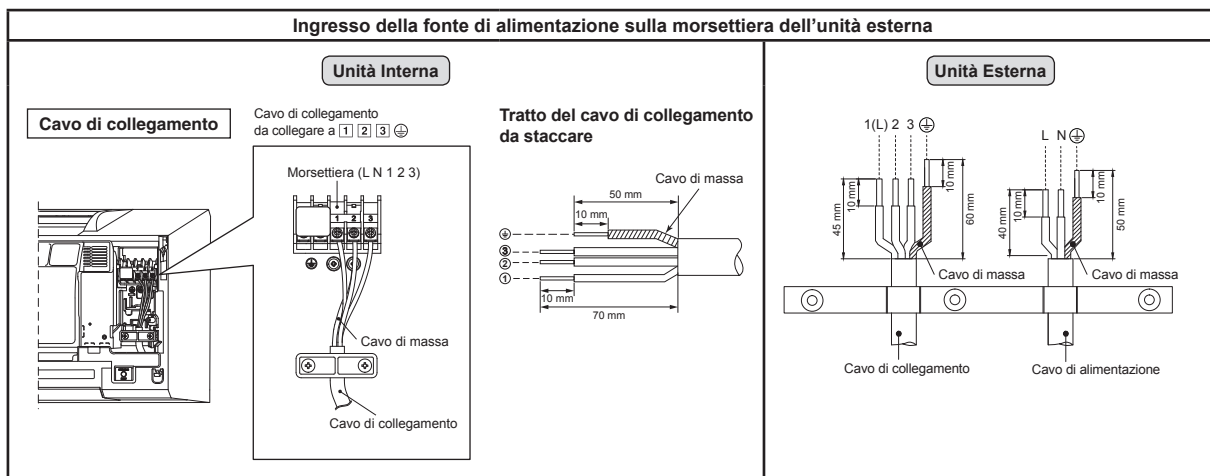

● Schema di collegamento dell'ingresso della fonte di alimentazione per multisistema inverter (IMS)

Ingresso della fonte di alimentazione sulla morsetteria dell'unità esterna

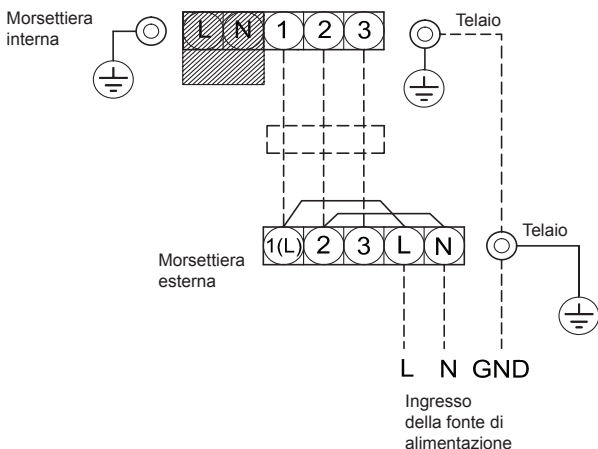

ATTENZIONE

1. La fonte di alimentazione deve avere lo stesso valore nominale del condizionatore d'aria.
2. Preparare la fonte di alimentazione per l'uso esclusivo con il condizionatore d'aria.
3. Utilizzare l'interruttore di circuito per la linea della fonte di alimentazione del condizionatore d'aria.
4. Assicurarsi che la fonte di alimentazione e il cavo siano conformi alle dimensioni e al metodo di cablaggio.
5. Ogni filo deve essere collegato saldamente.
6. Eseguire il cablaggio in modo da garantire una capacità di cablaggio generica.
7. Collegamenti errati dei cavi possono causare la bruciatura di alcune parti elettriche.
8. Se il cablaggio viene eseguito in modo errato o incompleto, potrà causare combustione o fumo.
9. Questo prodotto può essere collegato alla rete elettrica.
Collegamento elettrico fisso: È necessario inserire nel circuito di collegamento elettrico fisso un interruttore che scolleghi tutti i poli e che avvii una distanza tra i contatti di almeno 3 mm.

ALTRI

Test per Perdite di Gas

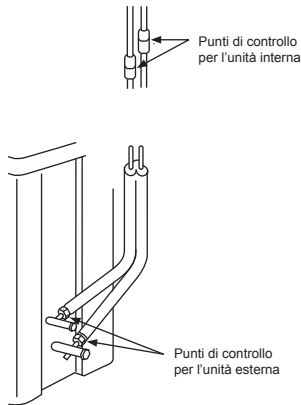

- Controllare i collegamenti con dado svasato per individuare eventuali perdite di gas con un rivelatore di perdite o acqua insaponata.

Selezione A-B del telecomando

- Quando due unità interne sono installate nella stessa stanza o in due stanze adiacenti, attivando una unità, le due unità possono ricevere simultaneamente il segnale del telecomando ed entrare in funzione. In questo caso, il funzionamento può essere preservato impostando un telecomando su B (entrambi sono impostati sulla posizione A in fabbrica).
- Il segnale del telecomando non viene ricevuto se le impostazioni dell'unità interna e del telecomando sono diverse.
- Non vi è alcuna relazione tra l'impostazione A o B e la stanza A o B per il collegamento dei tubi e dei cavi.

Comando da utilizzare in caso 2 condizionatori siano installati in prossimità l'uno dell'altro, in modo da separarli tramite il telecomando di ogni unità interna.

Impostazione di B sul telecomando

- Premere il tasto [RESET] dell'unità interna per ACCENDERE il condizionatore.
- Puntare il telecomando verso l'unità interna.
- Premere e tenere premuto il tasto del telecomando con la punta di una matita. Sul display verrà visualizzato "00" (Immagine ①).
- Premere contemporaneamente al tasto . Sul display verrà visualizzato "B", "00" scomparirà e il condizionatore VERRÀ SPENTO. Viene memorizzata l'indicazione "B" del telecomando (Immagine ②).

- Nota :
- Ripetere il punto precedente per impostare nuovamente il telecomando su A.
 - L'indicazione "A" non viene mai visualizzata sul display.
 - L'impostazione predefinita del telecomando è su A.

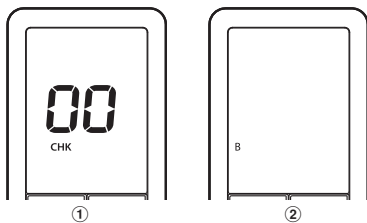

Adesione dell'etichetta B (quando si imposta su B)

- Assicurarsi di far aderire l'etichetta B sul terminale del coperchio come nella figura di seguito.

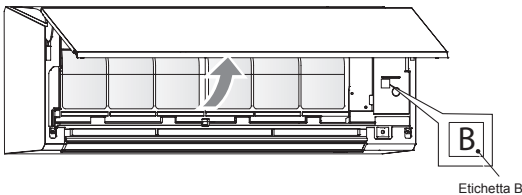

Funzionamento di Prova

Per cambiare il modo di funzionamento di prova (raffreddamento) (TEST RUN (COOL)), tenere premuto il tasto [RESET] per 10 secondi. (L'apparecchio emette un breve segnale acustico.)

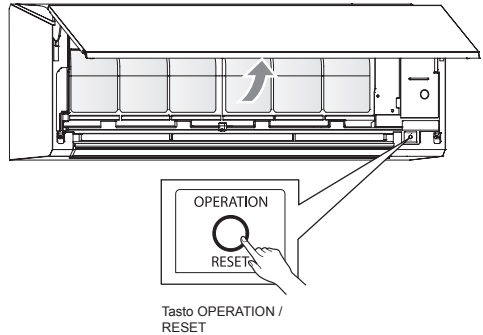

Impostazione funzione di riavvio automatico

Questo prodotto è stato progettato in maniera tale che, dopo un'interruzione di corrente, esso può riprendere a funzionare automaticamente nello stesso modo operativo in cui si trovava prima dell'interruzione di corrente.

Informazione

Il prodotto è stato spedito con la funzione di riavvio automatico in posizione ON. Spegnerlo OFF quando è necessario.

Come portare su OFF (Spento) la funzione di riavvio automatico

- Premere e tenere premuto per 3 secondi il tasto [OPERATION] dell'unità interna. (si udranno 3 bip ma la spia OPERATION non lampeggerà).

Come portare su ON (Acceso) la funzione di riavvio automatico

- Premere e tenere premuto per 3 secondi il tasto [OPERATION] dell'unità interna. (si udranno 3 bip e la spia OPERATION lampeggerà per 5 volte/secondo per 5 secondi).

NOTA

- Sia quando il timer è impostato su ON (Acceso) sia quando è su OFF (Spento), la FUNZIONE DI RIAVVIO AUTOMATICO non si attiva.

The image features the Toshiba logo, the word "TOSHIBA", centered in a bold, black, sans-serif font. The background is white and is decorated with several semi-transparent, gray, spherical bubbles of varying sizes, scattered across the upper and middle portions of the frame. A large, smooth, light gray curved shape is positioned at the bottom of the image, creating a modern, minimalist aesthetic.

TOSHIBA